

Per l'orifici de la lona apareix un cap que observa el millor

jugador del món



JORDI BASTÉ
Periodista

EL 9

ESPORTIU DE CATALUNYA

0,50
EUROS

El mite de Jordan es fa més gran

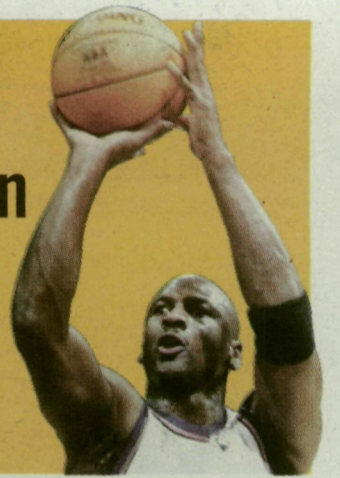

BARÇA AVUI EL RIVAL ÉS EL SARAGOSSA

Parlem de futbol

El Barça necessita un **triomf incontestable** contra el Saragossa després d'una setmana plena de **polèmiques**

EL QUE FALTAVA

► Rexach contesta Cruyff i surt en defensa de Rivaldo

ELS CASTIGATS

► El tècnic castiga Rochemback i Giovanni fent-los seure a la grada

CAMP NOU
8
vespre
Canal +

Rexach i Rivaldo, parlant durant un entrenament del Barça. / EFE

► MÉS ESPORT RAL-LI DAKAR

Roma s'acosta al líder però ara és tercer

► ARCARONS I ESTEVE VAN SER SEGON I TERCER EN L'ETAPA D'AHIR, QUE VA GUANYAR KARI TIAINEN



► FUTBOL

El Madrid desbanca el Deportivo

► ZIDANE VA BRILLAR AL BERNABEU I HA SITUAT ELS BLANCS AL CAPDAMUNT DE LA CLASSIFICACIÓ AL FINAL DE LA PRIMERA VOLTA DE LA Lliga

ELS RESULTATS

Real Madrid-Deportivo	3-1
Vila-real-Sevilla	0-2
Celta- Rayo Vallecano	2-2
Las Palmas-Real Sociedad	0-0

► FUTBOL

Flores avisa del perill del Màlaga en el joc aeri

► EL TÈCNIC PREPARA UNA SORPRESA TÀCTICA PER ENDUR-SE ELS TRES PUNTS DE LA ROSALEDA

No hi ha

► El Barça necessita el triomf contra el Saragossa per espolsar-se tots els dubtes

► Rivaldo, que torna a l'equip juntament amb Xavi i Andersson, atreurà totes les mirades

► Rexach tornarà a apostar pel trident però amb Kluivert molt més avançat

► L'estadística, amb el Barça que ha guanyat en nou dels últims deu precedents

► Els blaugrana no poden fallar en el primer dels tres partits que jugen a l'Estadi al gener

ANGEL PONZ
Barcelona

El Barça ha d'iniciar avui la remuntada en la lliga amb el primer dels quatre partits —tres a casa— que disputarà aquest mes de gener. No hi ha més marge d'error. La derrota en el derbi contra l'Espanyol abans de l'aturada de la competició,

la setmana tan moguda amb retards i declaracions punyents i el retorn d'un Rivaldo avui més en el punt de mira que mai són els principals al·licients d'un partit que ha de ser el punt d'inflexió per remuntar definitivament el vol. Els pobres números del Saragossa al Camp Nou —només dues victòries en tota la seva història—,

amb l'empat (4-4) de la temporada passada com a pírric i solitari premi en els últims deu anys i el delirant moment que travessa el conjunt aragonès, amb un tècnic enfrontat amb homes de pes al vestidor, fan que avui ningú no dubti que els tres punts no sortiran del Camp Nou. Començant per un Rexach que tornarà a confiar

en un trident que no es veu les cares amb el xiulet pel mig des de l'empat turc en la lliga de campions. Saviola, Kluivert i Rivaldo han de punxar definitivament, avui, si no volen fer entrar el club en un psicodrama amb final difícil. Els mals resultats fan que el tècnic barcelonista —tot el que no sigui guanyar esgotaria encara més



El Barça afronta el primer dels tres partits que jugarà al Camp Nou al gener. Un mes propici per segellar la recuperació en la lliga. / Foto: M. LABURU.

EL RIVAL PEPITO RAMOS

Encara hi ha temps...

El rival d'avui, el Saragossa, és un equip que no passa pels seus millors moments. Amb un tècnic qüestionat i un futbol caracteritzat per l'ordre defensiu que fa palès amb els recursos propis, com són la pressió per les bandes. La reducció dels espais als posseïdors de la pilota, la forta pressió al mig del camp, el trencament del ritme contrari amb faltes tàctiques. La vigilància severa sobre els creadors del joc rival i una especial atenció a l'estratègia —moltes vegades, recurs indispensable per als equips modestos—. Atenció al contraatac i, en aquest cas, a la forta potència en el xut del seu jugador paraguaià, el *Toro* Acuña. És a dir, els recursos de manual dels equips que

coneixen les seves limitacions.

Enfront de tot això, el Barça ha d'emprar totes aquelles armes també conegudes, com són la sortida des del darrere, fer el camp gran, portar la iniciativa, entrar per les bandes, jugar-se l'un contra un en les zones en què s'ha de fer, xutar a porta i... sobretot aquelles «variacions tàctiques» que tingui l'entrenador per superar els entrebancs contraris. Però crec que el més important ara és trencar definitivament la imatge de l'equip, malmesa per la incertesa de si juga amb una filosofia clara, concisa i sense dubtes. Indispensable per deixar enrere les polèmiques que sorgeixen

arran d'aquests dubtes que té l'equip. Per assolir aquesta filosofia és indispensable tenir la «idea» generadora d'un futbol que ha d'imposar la llei de l'equip que té una creença arrelada en un sistema clar, sigui el que sigui, però que estigui definit. La importància dels quatre partits que s'inicien aquest mes de gener —tres a casa i un a fora assequible, a Vallecas contra el Rayo— han de marcar, sense més interrogants, la línia del Barça en aquesta lliga. I això, el públic, ho ha de tenir clar. És molt important encara donar suport incondicional a l'equip, perquè aquest més s'hi juga moltíssim. Encara hi ha temps...



més marge

el seu dúctil crèdit— continui sense trobar el sistema idoni. Avui, una altra prova a la recerca de la panacea.

Kluivert, més avançat. Kluivert fugirà del mig del camp i es col·locarà a la punta juntament amb Saviola. L'holandès deixarà d'aquesta manera la mitja punta a un Rivaldo que es

convertirà en l'angle més avançat del rombe que avui farà servir el Barça. El brasiler —s'haurà de veure la resposta de la grada després de la polèmica encetada per les declaracions sobre la selecció catalana— no serà l'única noveta respecte a l'equip que va naufragar a Montjuïc. Frank De Boer, Overmans i Geovanni —a-

quest, a la grada juntament amb Rochemback— salten d'un equip que encara busca l'onze per donar-hi cabuda a Xavi i Andersson. El de Terrassa ha de tornar a portar la batuta un cop complerta la sanció, i el suec —ja amb l'alta mèdica— confia que recuperarà el bon to de les primeres jornades de lliga.

Pel que fa al Saragossa, tampoc no tira coets. El conjunt aragonès fa dos mesos que no coneix la victòria com a visitant i viu en un permanent estat de setge amb un tècnic enfrontat amb gran part de l'afició i amb una de més petita —però de pes— de la mateixa plantilla. Txetxu Rojo (amb l'aigua al coll des de fa moltes jornades) ha

fet viatjar 20 jugadors. Té els dubtes del davanter Yordi —per una grip podria deixar el lloc a Bilic, com a únic punta— i de Martín Vellisca, i continuarà apostant per Lainez a la porteria, en detriment de Juanmi. Els *obusos* del Toro Acuña seran un dels perills per no sortir dessagnats. Aquest gener, el Barça no pot dubtar més.



Barcelona

RESTA CONVOCATS

Reina (p.), Coco, Gerard, Alfonso, De Boer, Overmars

LESIONATS

Luis Enrique i Abelardo



VITOR BARBOSA (RIVALDO)

REFERÈNCIA

DAVANTER

- 19-4-1972 Arrecife (Brasil)
- 5a temporada
- 4 gols [temporada 2001/02]

Torna a l'equip amb ganes de fer callar boques. Les seves últimes declaracions el fan més protagonista que mai.

BARCELONA

8è / 27 punts

GOLS MARCATS	25
GOLS ENCAIXATS	17
REMATADES	245
PERCENTATGE ENCERT PORTERIA	35%
PERCENTATGE ENCERT A GOL	10%
PENALS FAVOR/CONTRA	1/4
FALTES COMESÉS	321
FALTES REBUDES	316
TARGETES GROQUES/VERMELLES	49/2



NOU CAMP



20.00 h [Canal+]

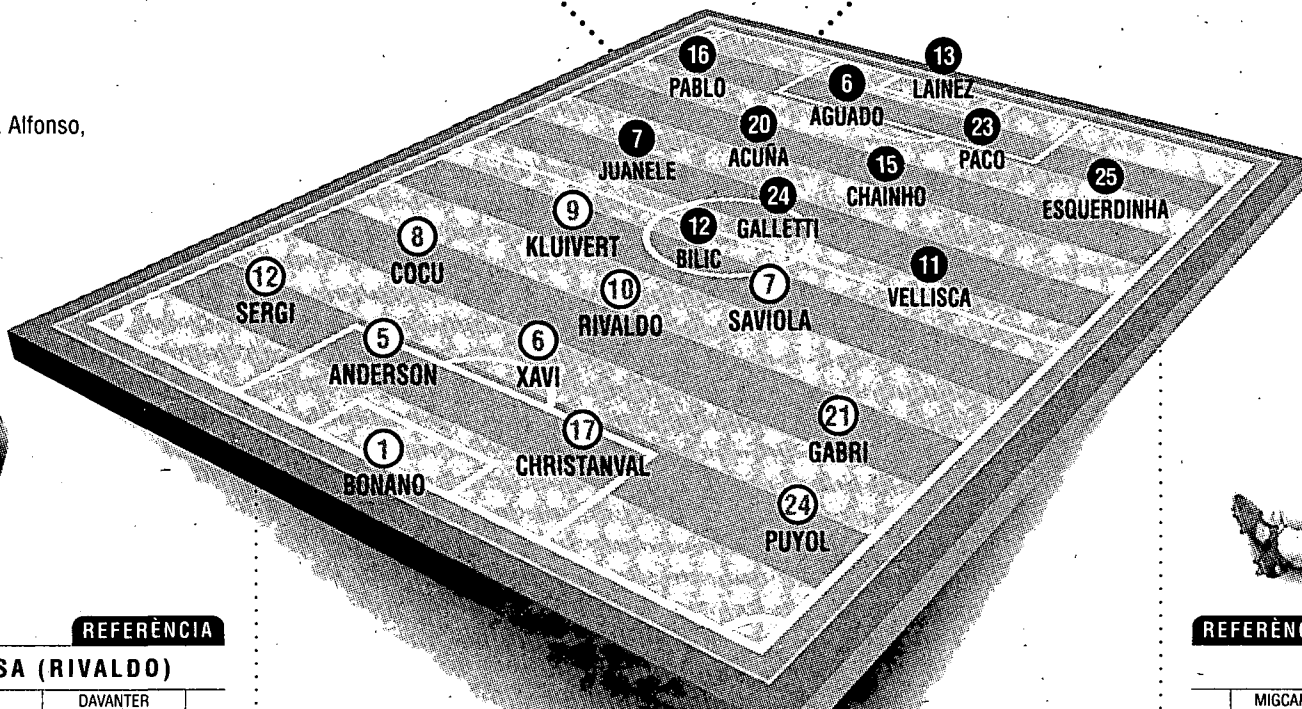

L'ÀRBITRE



RAMÍREZ DOMÍNGUEZ

- 17-9-1965 Còrdova
- 2a temporada
- 23 partits a primera.

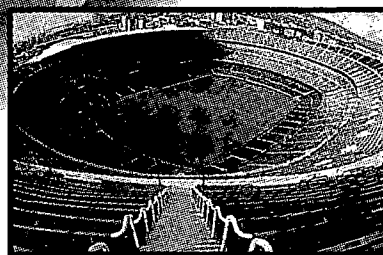

ÚLTIMS PRECEDENTS

Els aragonesos només han aconseguit un empat en els 10 últims partits que han jugat a l'Estadi.

COMPETICIÓ	TEMPORADA	PARTIT / RESULTAT
Lliga	2000-2001	Barcelona - Saragossa 4-4
Lliga	1999-2000	Barcelona - Saragossa 2-0
Lliga	1998-1999	Barcelona - Saragossa 3-1
Lliga	1997-1998	Barcelona - Saragossa 1-0
Lliga	1996-1997	Barcelona - Saragossa 4-1

Saragossa



RESTA CONVOCATÒRIA

Juanmi (p.), Corona, Cuartero, Aragón, Garitano, Sundgren, José Ignacio, Marcos Vales i Yordi

LESIONATS

Drulic i Komljenovic



ROBERTO ACUÑA

REFERÈNCIA

MIGCAMPISTA

- 25-3-72 Avellaneda (Argentina)
- 5a temporada
- 2 gols [temporada 2001/02]

És el motor dels aragonesos. Agressivitat, lideratge i capacitat de rematada.

SARAGOSSA

12è / 23 punts

18	GOLS MARCATS
25	GOLS ENCAIXATS
242	REMATADES
32%	PERCENTATGE ENCERT PORTERIA
7%	PERCENTATGE ENCERT A GOL
2/1	PENALS FAVOR/CONTRA
350	FALTES COMESÉS
339	FALTES REBUDES
42/5	TARGETES GROQUES/VERMELLES

«Cruyff és un

➤ Rexach va contestar les crítiques de l'holandès acusant-lo d'aprofitat

➤ «Quan tot va bé juga a golf, quan les coses no van tan bé es dedica a opinar»

➤ L'entrenador pensa que s'exagera quan es parla del Dream Team

JOSEP M. PUIG
Barcelona

Carles Rexach va tornar ahir a sortir a la palestra i va guardar un gran tros de la seva llarga roda de premsa a tornar-li part de les endegades que li ha dedicat Johan Cruyff durant aquesta setmana. L'holandès va criticar fa uns dies que Rivaldo es beneficiés d'uns privilegis exclusius per ell, amb la possibilitat d'endarrerir en un dia la seva incorporació als entrenaments. Rexach no va estalviar-se res i va contestar Cruyff amb ironia marcadament barcelonista: «Em saben greu com a barcelonista les paraules de Cruyff. Quan tot va bé, li preguntes [a Cruyff] a què es dedica i diu que juga a golf perquè viu molt bé, i quan les coses no van tan bé es dedica a posar opinió. En aquest aspecte és oportunista, i el que surt perjudicat és el Barça, perquè Cruyff és un home que té pes específic i té opinió, i és lògic que la tingui perquè és un home que hi entén, d'aquest món.»

L'entrenador català també va voler recordar a Cruyff que quan ell era entrenador també hi va haver jugadors que van arribar tard. «És fàcil parlar de portes enfora. S'ha de tenir memòria històrica. Per arribar un dia tard no passa res. Compleixen el seu càstig i punt», va subratllar l'entrenador barcelonista, en al·lusió a la repetida impuntualitat i als 23 dies de retard de l'astre Romario da Souza Faria, que va allargar les seves vacances respecte al període assenyalat després de guanyar el mundial amb Brasil als Estats Units. D'aquesta manera, Rexach va posar més llenya al foc en la polèmica, que pot tenir continuïtat després de les declaracions també d'ahir de Cruyff a Sitges (veure pàgina 7), on es va calçar les botes per jugar un partit amistós en

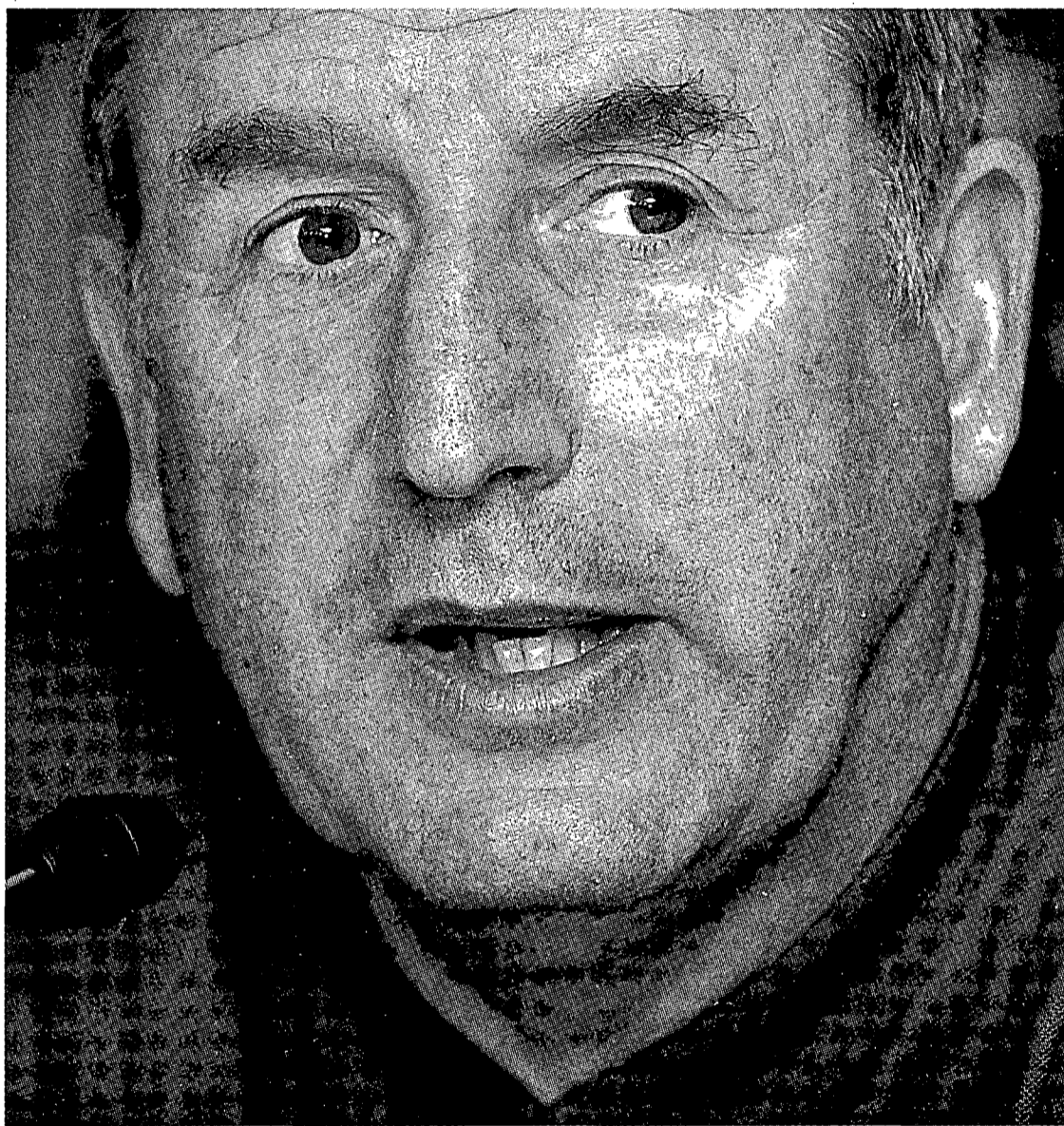

Rexach va oferir ahir una de les rodes de premsa més llargues de la temporada. / EFE.

benefici de la Fundació contra el Càncer.

Atac al Dream Team. Rexach va valorar també les altres crítiques dels membres del Dream Team, com el búlgar Hristo Stóitxkov, que va assegurar que a l'actual Barça «li falten collons» i va aprofitar per tornar a l'arena l'equip que va conquerir l'única copa d'Europa de la història del club blaugrana: «Sembla que tot el passat va ser meravellós i fantàstic, i si vas rascant veus que tampoc no n'hi ha per tant. I ho dic jo, que vaig formar part d'a-

quest equip de somni. Va ser un bon equip que funcionava, va guanyar els seus títols i fins aquí, però ja és història i forma part del passat. El Dream Team ja és història, com el Barça de les Cinc Copes. Es pot ser nostàlgic amb cinquanta anys, però amb trenta s'ha de viure el present.»

Tot i això, Rexach va admetre mancances del Barça en l'actualitat, ja que va assegurar que «potser a aquest equip li falta credibilitat, i per això guanyar els dos propers partits a casa (Saragossa i Sevilla) és bàsic per arrancar. Donaria moral a

tothom i ens veuríem amb possibilitats en la competició de lliga. S'ha de guanyar a qualsevol preu aquest partit.»

Amb tot, el tècnic català del Futbol Club Barcelona, Carles Rexach, va mantenir el seu optimisme després que es posés sobre la taula la possibilitat que el Barça pugui agafar el lideratge en breu, però va recordar que s'ha de treballar partit a partit. Tot i això va demanar tranquil·litat a l'equip: «Que la gent no es posi nerviosa als 20 minuts, ja que hi haurà temps per analitzar el que està fent l'equip.»

Apostarà per canvi de posicions amb freqüència

Carles Rexach va deixar clar que avui el Barça jugarà amb el famós trident format per Rivaldo, Kluivert i Saviola, i també va precisar que l'holandès ocuparà una posició més avançada del que ha estat el normal durant la temporada. El tècnic català, però, va valorar de manera alterna el que significa per l'equip que el davanter Patrick Kluivert jugui en la punta d'atac: «Té un avantatge i un desavantatge. Defensivament, Kluivert és un home que corre molt, lluita molt i és un complement al mig del camp per als altres jugadors. Però, d'altra banda, a davant té un avantatge. És un jugador que pot aguantar la pilota, pot jugar de cares i pot deixar pilotes amb certa facilitat a la gent que s'incorpora a l'atac, com per exemple Rivaldo, perquè pugui xutar a porteria», va declarar ahir Rexach en la roda de premsa. El preparador català va cloure aquest tema deixant clar que el seu màxim objectiu a curt termini és que els jugadors puguin permutar posicions constantment amb resultats reeixits per a l'equip: «Tant Kluivert com tots els jugadors han de canviar posicions. L'èxit seria que les situacions es canviessin amb molta freqüència i amb resultats positius», va finalitzar Rexach.

oportunistista»

➤ Rexach va defensar que Rivaldo no vulgui jugar contra Catalunya

➤ «Si Brasil guanya Catalunya no té ressonància; si perd, sí»

➤ Considera que el tema de la selecció catalana només perjudica el Barça

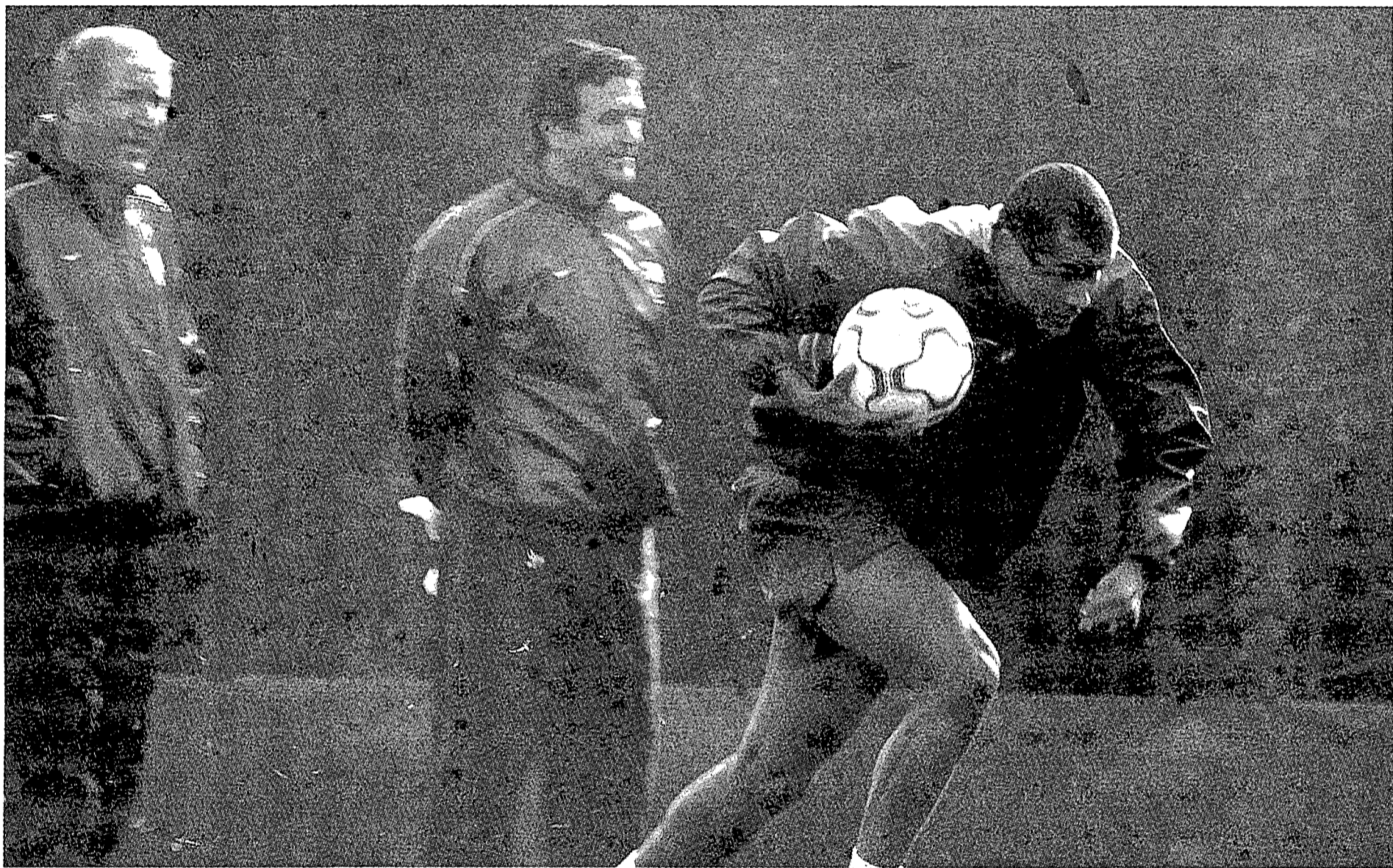

Carles Rexach parla amb Rivaldo en un entrenament d'aquesta temporada a La Masia. / EFE.

«Les paraules de Rivaldo, perfectes»

J.M.P.

Barcelona

Rivaldo ha dit que està a mort amb Rexach. I ahir el tècnic del Barça no va voler ser menys. El brasiler va engegar divendres una altra polèmica quan es va mostrar contrari que Brasil s'enfronti a Catalunya en un amistós en el mes de març, i el tècnic va tornar-li ahir el gest amable amb una defensa

idíl·lica al davant. «Les paraules de Rivaldo, perfectes. Brasil jugant contra Catalunya no va a guanyar res futbolísticament parlant. A nivell mundial si Brasil guanya Catalunya no té ressonància; en canvi, si perd té una transcendència molt important. Això és el que ha volgut dir Rivaldo», va dir en primera instància sobre aquest tema Rexach, que va continuar la defensa amb una compara-

ció molt adient per aquestes dates: «Rivaldo ha vingut a dir que jugar contra Catalunya és com jugar a la loteria i que et tornin els calers si guanyes. La Grossa no et pot tocar mai, perquè una victòria no tindrà ressonància mundial. Però si perds donarà la volta al món.» Rexach va voler anar més enllà i va analitzar les possibles conseqüències de les declaracions de Rivaldo avui al Camp Nou.

«Les seleccions catalanes són un tema més polític que futbolístic, i això de ben segur que ens perjudicarà. Contra el Saragossa pot haver-hi gent que no interpreti bé les paraules i Rivaldo pot sentir una xiulada que el deixi torrat. Per tant, l'equip se'n pot ressentir», va explicar el preparador català.

El tècnic no va abandonar ahir en cap moment el somriure de la boca i va fer que els pe-

riodistes esclatessin de riure amb un nou comentari de defensa a Rivaldo i d'atac a la manera d'interpretar dels periodistes: «Jo crec que s'ha d'analitzar tot. Per ell el més còmode hauria estat dir que la seva obsessió era jugar contra Catalunya. Això no és així. Hem de ser realistes, perquè més català que jo no hi ha ningú, i les seves declaracions s'han d'interpretar correctament.»

Rexach castiga Rochemback i Geovanni

➤ Els brasilers van quedar fora de la llista del partit contra el Saragossa

➤ Els dos jugadors es van entrenar ahir a la tarda a les ordres de Toño de la Cruz

FERRAN CORREAS
Barcelona

Carles Rexach no va perdonar els brasilers Fabio Rochemback i Geovanni Deiberson. Els dos jugadors han pagat haver arribat un dia tard als entrenaments després de les vacances nadalenques quedant fora de la llista de convocats del partit d'avui contra el Saragossa. És aquest un capítol més d'una història que, en principi, tindrà un final el proper dilluns, quan la junta directiva del Barcelona, a la qual Rexach va demanar que obrís expedient als brasilers, escolti les explicacions dels dos jugadors i decideixi la sanció que els imposarà (podria ser de sis mil euros). De moment, les explicacions donades pels dos joves jugadors no han conveçut ningú. Ni als seus companys, que els van reprimir el seu retard després d'una reunió mantinguda dins el vestidor, ni al tècnic, que va decidir no disposar-ne per al partit contra el Saragossa i que s'entrenessin ahir a la tarda per recuperar les dues sessions que es van perdre dimarts i dimecres.

Entrenament a La Masia.

Mentre els jugadors convocats per Rexach per jugar l'últim partit de la primera volta es preparaven per marxar concentrats, els dos brasilers es van entrenar per espai d'una hora sota les ordres del tercer entrenador del Barcelona, Toño de la Cruz. Ho van fer acompanyats de la resta de jugadors que van quedar fora de la convocatòria i no són lesionats. És a dir: Reiziger, que ha tingut gastroenteritis durant tota la setmana; Gerard; que encara no ha estat donat d'alta pels serveis mèdics del club, Dutruel i Dani, aquests dos jugadors fora de la convocatòria per decisió tècnica. També es va exercitar el defensa Patrik Andersson. Ho va fer tot sol i per menys espai de temps que la resta, ja que el suec sí que estava convocat per Rexach i va haver de deixar la sessió per marxar concentrat amb la resta

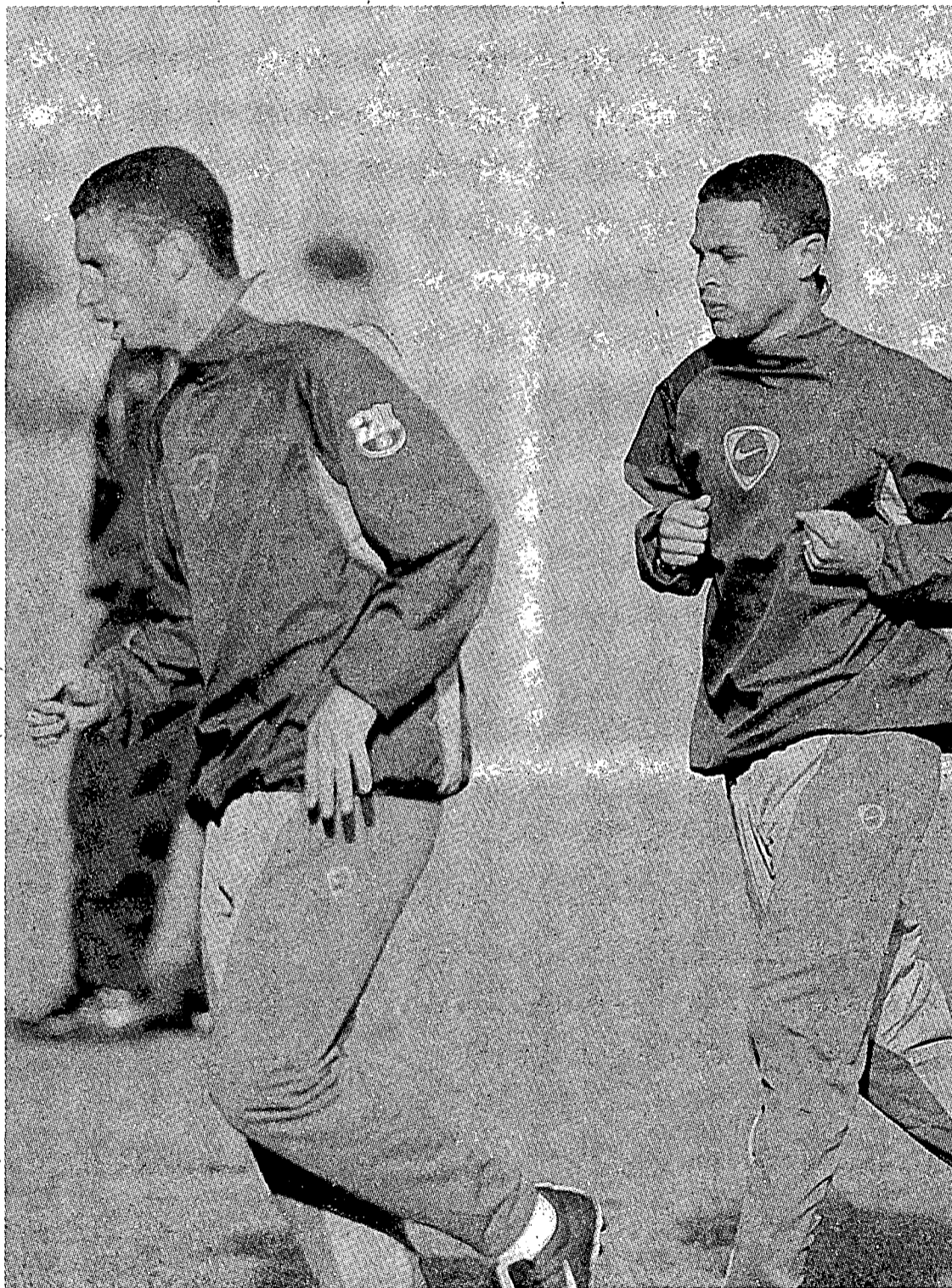

Rochemback i Geovanni van quedar fora de la llista del partit contra el Saragossa. / MIKEL LABURU

Rexach: «Havien de pagar el seu error»

Rexach va donar ahir la seva versió de tot el que ha passat amb Rochemback i Geovanni aquesta última setmana, començant per la decisió de no convocar els dos jugadors per al partit contra el Saragossa: «Han quedat fora de la llista perquè van arribar tard i han de pagar el seu error.» El tècnic blaugrana ha confirmat que va ser ell qui va demanar a la directiva que obrís expedient als jugadors: «Els ja han parlat amb mi i també amb els seus companys. Dilluns ho faran amb la directiva, donaran explicacions i tot es resoldrà. Amb tot aquest tema els dos jugadors han vist la transcendència que tot té a Barcelona.»

de l'equip. Els dos joves jugadors brasilers van entrenar a un bon ritme. En cap moment se'ls va veure enfadats i sí amb ganes de recuperar el temps perdut i poder entrar en properes convocatòries. Les bromes entre Rochemback i Geovanni van presidir aquesta sessió que no va ser un càstig, com va assegurar Rexach. Va ser una més dins la segona pretemporada que està fent el Barça.

Rojo diu que el Saragossa sortirà al Camp Nou a jugar bon futbol

Saragossa. El tècnic del Saragossa, Txetxu Rojo, està convencut que el seu equip pot guanyar avui al Camp Nou. L'entrenador basc considera, però, que només ho podran fer jugant un bon futbol buscant la porteria contraria. Rojo, que diu tenir respecte pel Barcelona però no por, creu que els blaugrana, tard o d'hora, sortiran de la crisi en que es troben per la qualitat dels seus jugadors. Destaca Rivaldo perquè marca diferències, però també els catalans Puyol, Xavi, Gabrí i Sergi. / EFE

El Saragossa desplaça vint homes a Barcelona

Saragossa. El tècnic del conjunt aragonès, Txetxu Rojo, ha desplaçat vint jugadors fins a Barcelona. La raó és que dos dels seus homes, Yordi i Martín Vellisca, arrossegueu molèsties. La llista de convocats de Rojo és: Lainez i Juanmi, com a porters; Paco, Aguado, Sundgren, Pablo, Esquerdinha i Cuartero, com a defenses; Aragón, Garitano, José Ignacio, Acuña, Vellisca, Chainho i Marcos Vales, com a mitjos; i Juanele, Galletti, Yordi, Bilici Corona, com a davanters. / EFE

Carles Puyol es troba a una targeta de la suspensió

Barcelona. El lateral dret del Barcelona Carles Puyol haurà d'anar molt en compte en el partit d'avui contra el Saragossa si vol jugar el proper cap de setmana contra el Sevilla a l'Estadi. El jugador de la Pobla de Montornès ha vist ja quatre targetes grogues en les divuit jornades que s'han disputat de lliga, i es troba només a una de complir cicle. Per part del Saragossa, el central Paco també és a una targeta de la suspensió. / FC

Cruyff aconsella a Rivaldo que es retiri

➤ Li recomana retirar-se si només pensa en la possible derrota contra Catalunya

➤ Considera que el brasiler ha de donar exemple i no fer més dies de vacances

➤ Creu que canviar l'entrenador no arreglaria els problemes del Barça

DANIEL ANGEL
Sitges (Garraf)

Johan Cruyff va decidir ahir posar una mica més de llenya al foc i va tornar a criticar amb duresa el brasiler Rivaldo. Ho va fer a Sitges, on es va calçar un altre cop les botes per jugar un partit amistós en benefici de la Fundació contra el Càncer. Va arribar acompanyat de la seva dona i el seu sogre, i un cop va sortir del cotxe no li va costar gens mantenir el caliu de la polèmica.

L'entrenador barcelonista va criticar de valent Rivaldo per menyspreuar Catalunya i negar-se a jugar un possible partit amistós de Brasil amb la selecció catalana per les conseqüències que podria suposar una possible derrota contra una selecció que no està reconeguda per la FIFA: «Està clar que no sap on és.»

Cruyff va anar més enllà i va recomanar al crack brasiler que comenci a pensar en la seva retirada si no és capaç de jugar contra Catalunya: «Rivaldo s'hauria de retirar si ja pensa en les conseqüències d'una derrota i en què diran al Brasil.» I ho va justificar recuperant les essències del Dream Team: «Jugar al futbol és un plaer i el futbolista només ha de pensar a jugar i divertir-se. Si ja pensa a perdre, millor que es retiri.»

Els retrets, però, no van acabar aquí i va recordar a Rivaldo que un líder ho ha de ser en tot i que arribar tard no és el millor exemple encara que tinguis permís per fer-ho: «Ell tenia permís, però un número u ho ha de demostrar sempre, i ell ja no hauria d'haver demanat cap permís sinó ser amb els seus companys perquè el Barça no travessa un bon moment, i la prova és que els aficionats encara estimen molt el Dream Team.»

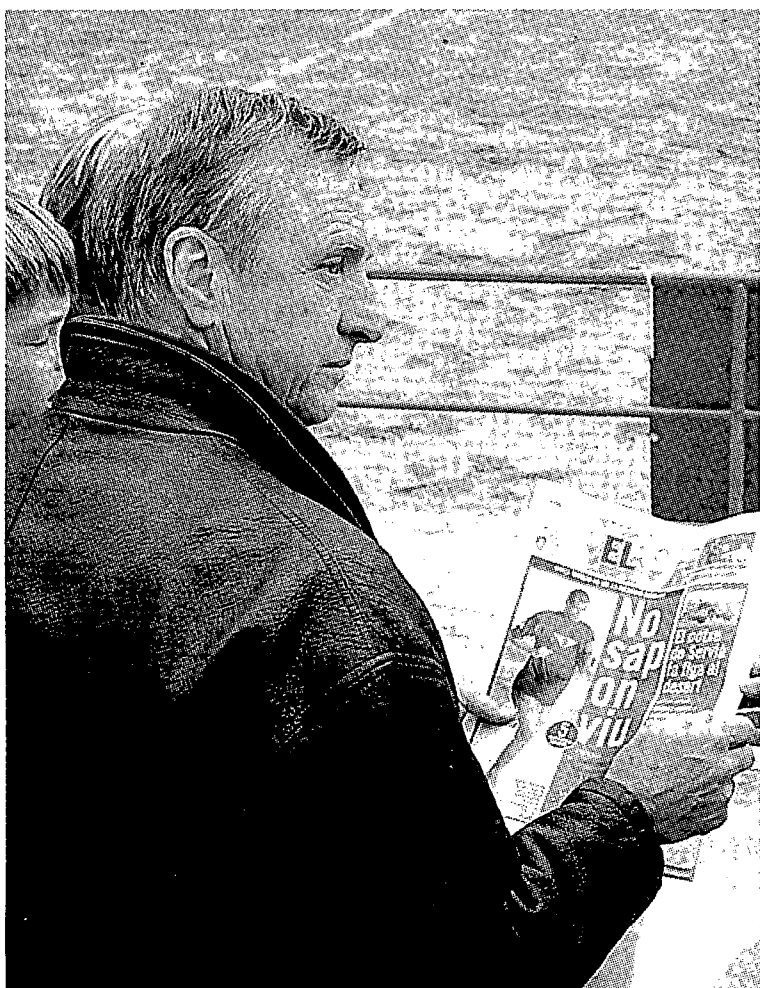

A l'esquerra, Johan Cruyff llegint El 9 a la graderia. A la dreta, vestit de curt amb els veterans de Sitges. / FdG / CARLES CASTRO.



Johan Cruyff, que tant parla del mal que fa l'entorn al Barça, és el que més se n'aprofita per donar la seva opinió sobre tot el que envolta l'entitat. Ell, que critica els que inflen qualsevol frase fins a convertir-la en portada, és el primer a oferir als periodistes sentències sucoses perquè tothom en parli. Però, per una vegada i sense que serveixi de precedent, estic d'acord amb ell. Després de cinc anys vivint i treballant a Catalunya, Rivaldo encara no sap on viu. El brasiler ha menyspreat la selecció catalana, l'única que ens sentim nostra, i ha tornat a deixar molt clar que el seu club és Brasil i que el Barça, encara que és qui li paga un sou milionari, només és on es prepara per al proper mundial. Això sí, que al Camp Nou ningú no el xiuli, perquè el xicot s'ofèn. / DANIEL ANGEL

JOC RAS

Això sí, per una vegada, i sense que serveixi de precedent, l'holandès no es va llançar al coll de Carles Rexach, i va assegurar que un canvi d'entrenador no faria millorar la situa-

ció del equip: «Rexach fa el que pot, i ni canviant sis cops d'entrenador les coses podrien anar bé.» El canvi, segons Cruyff, hauria d'anar en una altra direcció.

L'holandès va jugar a Sitges contra el càncer



Cruyff va complir la seva paraula i per segon cop en dos mesos va calçar-se les botes per jugar un torneig benèfic amb l'Associació de Veterans de Sitges. Els altres dos equips participants van ser l'Espanyol i un combinat de periodistes, i els diners de les entrades es van entregar a la Fundació Contra el Càncer. L'equip sitgetà va estar reforçat per l'holandès, Bakero, Angoy, Chus

Pereda i Fernando Molinos. Els periodistes van empatar a un amb l'Espanyol i van guanyar el Sitges, i els amfitrions van perdre 0-1 amb els barcelonins. Els aficionats que es van aplegar al camp d'Aiguadolç, però, el que volien era veure Cruyff en acció, i ningú no va quedar decebut. Va jugar els quaranta-cinc minuts del darrer partit i va obsequiar els presents amb una combinació de passades en profunditat i tocs curts que van arrancar els aplaudiments d'un públic entregat a ell molt abans del xiulet inicial. / D. ANGEL

COMPARATIVA DE PREUS DE LES TEMPORADES 2001 | 2002

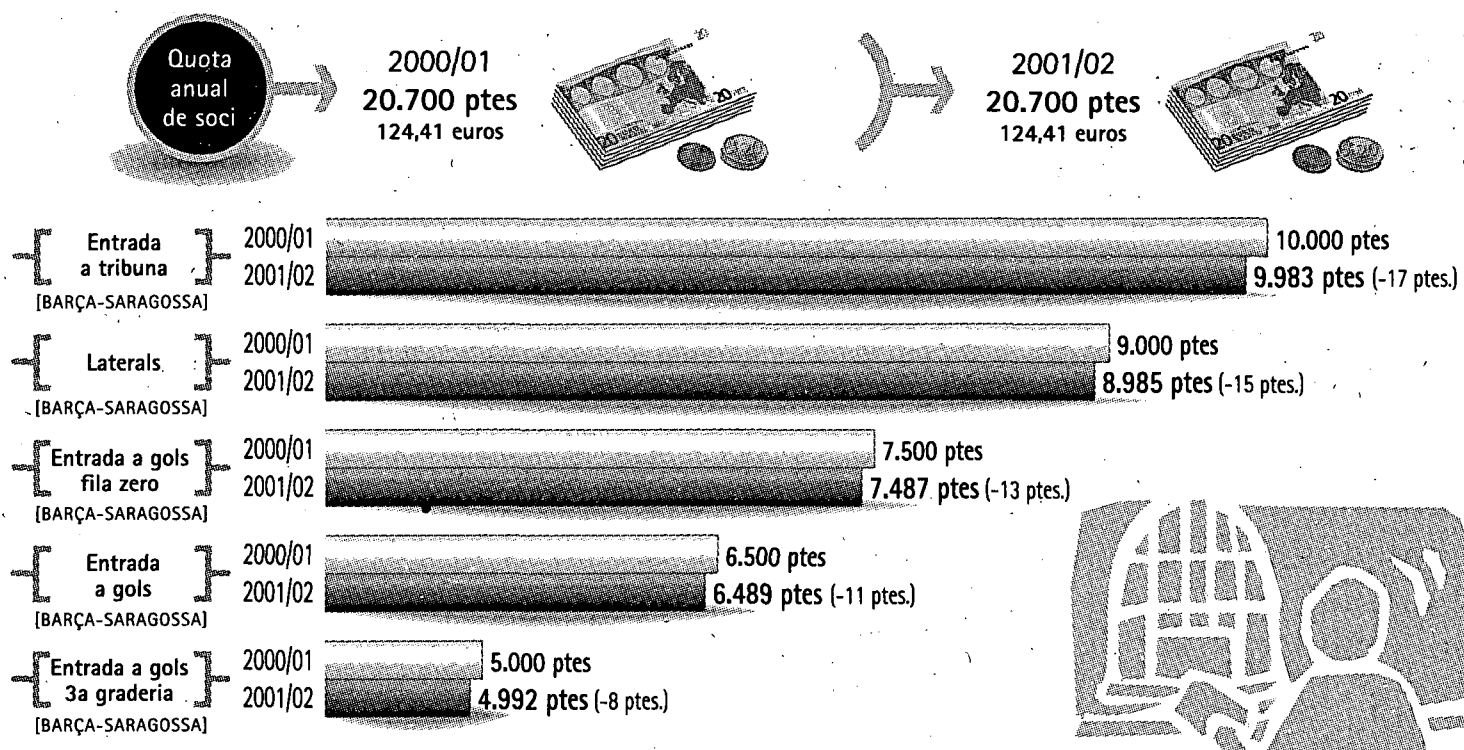

Preus a la baixa

➤ El Barça arrodoneix a la baixa els preus de les entrades amb l'arribada de l'euro

➤ El soci del Madrid pagarà 1.980 pessetes més de quota anual que el del Barcelona

DAVID CUNILLERA
Barcelona

El canvi de pessetes a euros no afectarà les butxaques dels aficionats i socis del Barcelona. Es mantindrà, doncs, el preu dels carnets de socis de la temporada anterior. La quota anual que va haver de pagar el soci l'any passat era de 28.700 pessetes, que són 124,41 euros, just el que val aquesta temporada. Ha estat un canvi de moneda directa, sense arrodonir. El que sí que s'ha arrodonit ha estat el preu de les entrades, que han experimentat una baixada amb l'arribada de la nova divisa. «S'ha procurat que la butxaca dels socis i simpatitzants no sortís perjudicada a l'hora de fer el canvi de pessetes a euros», va afirmar Joaquim Vázquez, membre del personal d'atenció al soci del Barcelona.

Sense anar més lluny, el preu d'una entrada a tribuna per al partit del diumenge contra el Saragossa és de 60 euros, 9.983 pessetes, 17 pessetes menys de les 10.000 que es feien pagar l'any passat. Els laterals tenien un preu de 9.000 pessetes, ara 54 euros, que són 8.485 pessetes. Trobem una diferència de preu de menys 15 pessetes. Quant més assequibles són els preus de les entrades, més es

Funcionament del servei «Seient Lliure»

Per posar el seient de soci a disposició del Barcelona a través de qualsevol terminal ServiCaixa, s'han de seguir els següents passos: primer de tot, a la pantalla de «Venda d'entrades» de ServiCaixa, s'ha de pitjar sobre el botó «Operativa socis Futbol Club Barcelona». Seguidament, s'ha d'introduir a l'espai corresponent la «clau (6 xifres)» que apareix escrita al carnet de soci, així com el «codi personal (4 xifres)» que apareix a l'abonament. Després, un cop dins la pantalla de socis podem seleccionar quatre opcions diferents: «Posar localitats a la venda», «Recuperar localitats no venudes», aquí es pot tornar a disposar del seient. Es pot donar el cas, que finalment es decideixi canviar d'idea i es vulgui acudir a l'estadi. No hi ha cap problema, sempre que el seient no l'hagi adquirit cap aficionat. També té l'opció «Consulta de l'estat de les peticions». Aquesta pantalla mostra la llista de propers partits a l'Estadi, l'estat del seu seient en cada un d'ells i l'import de cada venda, i, finalment, hi ha una altra opció que permet canviar els quatre dígitos del codi personal del soci.

reduïx la diferència dels preus actuals respecte als de l'any passat. D'aquesta manera, l'entrada per als gols de la fila 0, les situades a peu de camp, és de 45 euros, justament 7.487 pessetes, 13 pessetes menys de les 7.500 que es feien pagar l'any passat. Seguidament, trobem les entrades per als gols a 39 euros, 6.489 pessetes. La temporada passada en feien pagar 6.500 pessetes, de manera que trobem una reducció d'onze pessetes. Per últim, el gol de la tercera graderia, situat

en la part alta de l'Estadi, té un preu de 30 euros, 4.992 pessetes, vuit pessetes menys de les 5.000 que costava la temporada 2000-2001.

Preus a Madrid El Real Madrid, deixant els problemes econòmics pels quals travessa el club a un costat, ofereix uns preus una mica menys assequibles. L'exemple més clar es troba a la quota semestral que ha de pagar el soci, que és d'11.340 pessetes, 68,15 euros. Per tant, és una quota anual de 22.680

pessetes, 136,30 euros, 1.980 pessetes més cara que la quota anual blaugrana. Pel que fa al canvi de moneda, el Real Madrid ha optat per no arrodonir cap preu, passant directament de pessetes a euros. Així, el preu d'una entrada de tribuna per al Madrid-Dépor era de 96,16 euros, 16.000 pessetes.

El Barcelona treballa actualment en la creació d'un servei de venda d'entrades per Internet, per facilitar el tràmit en la seva adquisició i no haver d'acudir a l'Estadi dos dies abans del partit i comprar-les allí directament. Tot això, en un any en què han sorgit molts canvis en el tema de les entrades, ja que el Barça ha instaurat un innovador sistema de compra-venda d'entrades anomenat «Seient Lliure». El programa consisteix que cada partit que el soci decideixi no anar al camp, aquest té l'opció de vendre la seva entrada i obtenir un 50% del preu de venda al públic, un cop deduït l'IVA i les despeses de gestió. Aquesta quantitat és descomptada a l'hora de fer el pagament del seu abonament per a la temporada següent. Val a dir, però, que l'import acumulat per la venda del seient no pot sobrepassar en cap cas el 90% del preu de l'abonament anual.

L'agent de Frank de Boer diu que la renovació està gairebé tancada

Barcelona. L'agent de Frank de Boer, Rob Jansen, va explicar que el defensa holandès està a un pas de renovar el compromís amb el Barça. Jansen, als micròfons d'Ona Catalana, va revelar que en una última reunió totes dues parts havien arribat a un principi d'acord: «Hem tancat una declaració d'intencions i ara només falta polir uns quants detalls», va explicar. Tot i les paraules de Jansen, des del club no ho veuen tan clar i consideren que les seves paraules són una tàctica de negociació. / EL 9

Castells, partidari de celebrar el desè aniversari de Wembley

Barcelona. El vicepresident del Barcelona, Joan Castells, va explicar a Com Radio que veu de bon ull que el club acabi celebrant el desè aniversari de la consecució de la copa d'Europa. Castells també va aprofitar per donar el seu suport al capità de l'equip, Sergi Barjuan, que va criticar amb contundència Rochemback i Geovanni, pel seu retard: «Si les coses s'han d'acabar sabent, el millor que pot passar és que hi hagi una declaració oficial del capità de l'equip», va comentar el vicepresident. / EL 9

Els brasilers continuen carregant les pilotes

Barcelona. Els joves jugadors brasilers del Barcelona, Rochemback i Geovanni, continuen carregant les bosses de pilotes de l'equip. Després del retard i de no haver donat gaires explicacions als mitjans de comunicació, Rochemback i Geovanni han estat els recollidors de pilotes de l'equip en els dos últims entrenaments, com si fossin de cadets. Sembla que tots dos jugadors estan disposats a assumir les conseqüències. / EL 9

TOTS ELS ENTRENADORS DEL BARCELONA

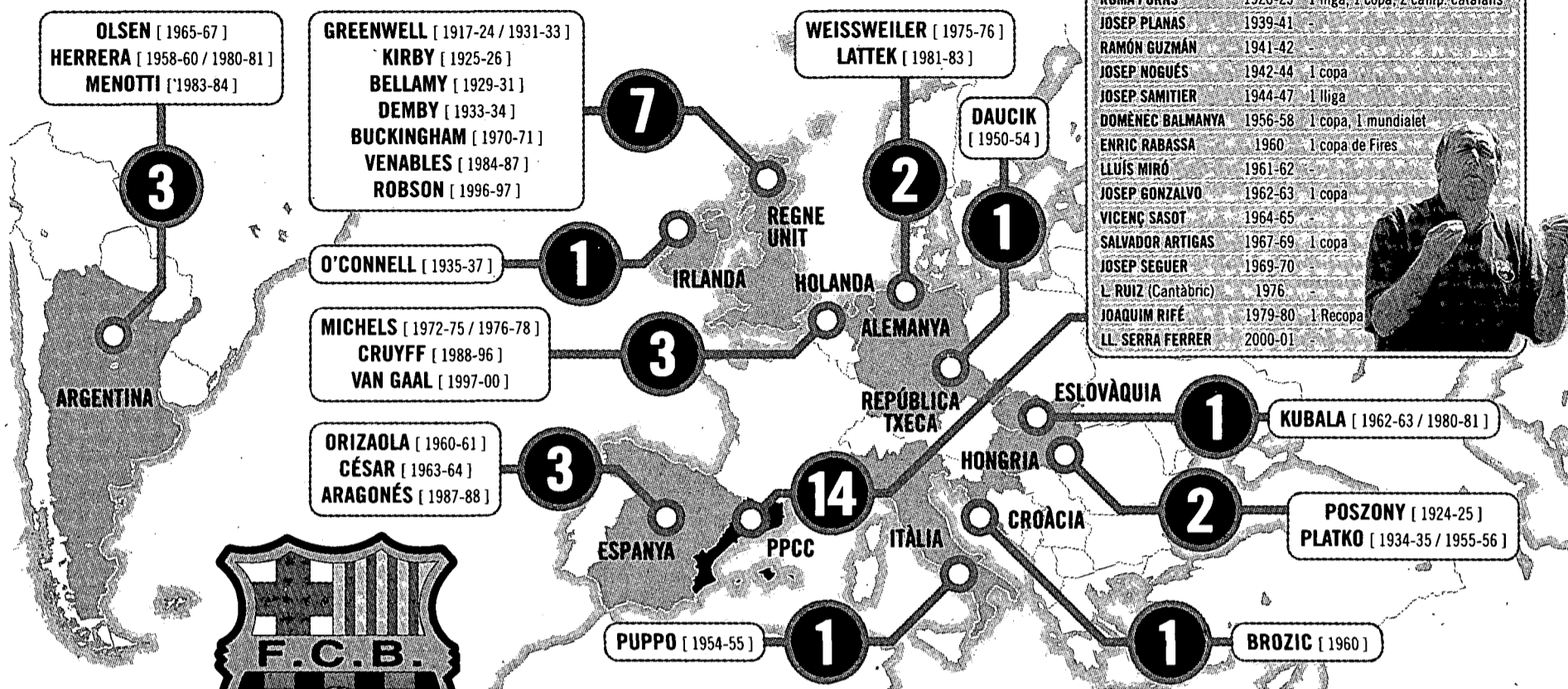

La decepció és a casa

➤ Els tècnics «de la casa» com Rexach han tendit a ser subestimats i criticats

➤ César, Kubala, Rifé o Artigas tampoc no van tenir gaire fortuna com a tècnics

Samitier i Fornes són els únics entrenadors catalans que han guanyat la lliga

DAVID COLOMER
Barcelona

Carles Rexach, com a tècnic de la casa que és, deu patir una mena de persecució del destí que es remunta a cinquanta-set anys enrere, quan Pep Samitier es va convertir en l'únic entrenador català que aixecava una copa de primera magnitud, la lliga. Des d'aleshores, sense comptar Rexach ni els que també podrien veure Cruyff com un preparador nostrat, el Barça ha coronat en aquest més de mig segle deu tècnics dels Països Catalans, dels quals el que es va lluir més va ser Quimet Rifé amb la Recopa de Basilea, tot i que després la seva caiguda va ser de cataracta gegant. La majoria, també com Rexach, es van trobar davant de la pissarra com a mesura d'auxili.

La visió col·lectiva cap al tècnic de la casa deriva més aviat entre la fe patriòtica i un pèl de condescendència. Sempre existeix un cert recel contra l'entrenador que ha passat la seva vida al Barça i entra final-

ment en acció en el primer equip, més que res perquè el barcelonisme és crític, i ho és especialment contra els seus propis fills, ja siguin jugadors o entrenadors. Així, no és d'estranyar que al principi el titular sigui «Per fi un home que sent els colors» i acabi defallint en un «però, a qui ha entrenat aquest home?»

César i Sasot. Quan corria el rumor que César Rodríguez entrenaria el Barça la temporada 63/64, el Pelucas va decla-

rar: «Al Barcelona hi aniria fins i tot de conserge». No era català, sinó lleonès, però era barcelonista de soca-rel. Es va posar l'afició a la butxaca i semblava que Llaudet havia trobat el tècnic ideal, però un 1-2 contra el Madrid a casa va suposar la pèrdua de la lliga. La temporada següent va seguir, amb divisions a la graderia, i va ser destituït després d'un 5-1 al camp del Llevant. Vicenç Sasot, fins aleshores segon entrenador, el va reemplaçar. Els catalans tampoc no tenen sort:

Sasot va ser eliminat d'Europa contra l'Estrasburg pel llançament de moneda per desempatar.

Artigas i Seguer. La 67/68, Llaudet se'n va anar de safari a l'Àfrica com a *Mogambo* i va deixar buit el tron. Era una època de transició com la present. El consensuador De Carreras va pensar en Salvador Artigas, un home petit, de cabell enfarinat, exaviador de la República. El Barça semblava que reneixia, guanyant la final de

copa de les ampolles al Bernabeu. La 68/69 no es va guanyar res i Artigas va resistir fins a la cinquena jornada de la 69/70. Més mala sort: aquella temporada va morir l'acamat Benítez d'una suposada intoxicació, i De Felipe va esmicolar el genoll de Bustillo, la gran promesa blaugrana. Josep Seguer va passar a conduir l'equip, sense sort.

Rifé. És el que ha estat més a prop de la glòria, i de fet la va abastar a Basilea, però una part de la junta considerava que l'entrenador —exlateral dret de tota la vida, un jugador honorat i sincer que es va consagrar amb un marcatge a Overath en unes semifinals de la Recopa contra el Colònia, el 1968— havia tingut poc a veure en l'èxit. Va durar onze mesos. Aquell Barça de pantalons acampats generava moltes portades caòtiques: el fracàs estrepitos de Roberto Dinamita, l'accident amb un Mini de la dona de Krankl, Inge. Als catalans sense sempre els ha plogut sofre al damunt.

Ni Kubala ho va aconseguir

L'exquisideta de Kubala va fer construir l'estadi on es pretenia que algun dia es convertís en un primer Johan Cruyff. Un entrenador de la mateixa grandesa amb què ho va ser com a jugador, però la banqueta sempre li va caure a sobre. Kubala va entrenar el Barça per primer cop la campanya 61/62, amb 34 anys, en una nova mesura d'urgència per cobrir la dimissió de Lluís Miró, un altre dels catalans caiguts. El Barça va acabar subcampion i l'afició estava convençuda que tenia equip per anys, però la temporada següent Kubala va durar fins a Reis,

fulminat per Llaudet. L'eslovac, ressentit, se'n va anar i va protagonitzar una altra portada històrica: se'n anava de jugador a l'Espanyol! Va passar de mite a traïdor, però el temps, concretament 17 anys, ho va curar tot.

Kubala, després d'11 temporades com a seleccionador espanyol, va tornar el 1980 en el tercer projecte de Núñez. Aquest cop, la patacada va ser pitjor, especialment traumàtica. Aquella nit contra el Colònia va acabar amb un 0-4 al Camp Nou que va acabar amb el terreny de joc sembrat de coixins i cadires.

Després d'una decebedora recta final de l'any 2001 i de deixar en rere unes llargues vacances de Nadal, Klivert va perdre l'avió i De Boer, el cotxe; Geovanni i Rochemback s'han disculpat (d'aquella manera) pel seu retard en incorporar-se als entrenaments; Sergi, com a capità, els ha cantat la canya; Cruyff, amb l'excusa de dir el que pensa de Rivaldo, ha

parlat malament del Barça de Gaspart i Rexach; l'entrenador l'ha contestat, i Rivaldo, dient el que diria un brasiler que no viu ni treballa a Catalunya, ha perdut una oportunitat única per tancar la boca. Molt bé, l'any nou ha co-

EDITORIAL

Ara toca parlar al camp

mençat tan mogut com va acabar per causes extraesportives, però ara és l'hora del futbol, ara toca parlar al camp. Aquesta tarda a l'Estadi el Barça ha de demostrar que els que creiem en la força del club, els que pensem que el Barça

és alguna cosa més que onze homes en calça curta, encara podem confiar en un bloc que no ha de donar res per perdut ni a la lliga ni a la Champions, però que podria tenir-ho, de perdut, si falla quan no ha de fer-ho, per exemple els dos primers mesos de l'any. Ara, nois, toca parlar al camp, i no hi ha cap excusa per no fer-ho alt, clar i amb victòria.

HO DIUEN
ELS LECTORS...

Correu: Ronda Sant Pere, 19-21, 7a 6a.
08010 Barcelona.
c/ Santa Eugènia, 42. 17005 Girona
Telèfon: 902 36 99 99
Adreça electrònica: el9@el9.com

Felicitats

Vull felicitar els promotors i els protagonistes d'aquesta magnífica iniciativa que tant desitjàvem els amants de l'esport i de la nostra llengua. Per molts anys. / JOAQUIM TRIADÚ I VILA-BADAL, Barcelona (Barcelonès)

Ja era hora!

Per primer cop he pogut llegir un diari esportiu en català. Ja era hora!! / JOAN GOL

Rivaldo

Gràcies per fer un diari esportiu en català. Les declaracions de Rivaldo contra la selecció catalana no han estat cap sorpresa per mi. Venint d'un senyor que cobra milers de milions per no treballar en el club que el paga, es pot esperar tot. Si els diners que cobra fossin del Gaspart o del Parera, els hi pagarien? Jugar contra la nostra selecció no, però cobrar amb diners de Catalunya, això sí. Quina barra! / SALVADOR PARDO.

No us oblideu de ningú

Felicitats per la vostra iniciativa de fer el primer diari d'esports en català. Tinc 13 anys i, per fi, des que vaig néixer, puc llegir un diari amb la llengua del meu país. M'agradaria, però, que no tot fos informació dels grans equips de la divisió, ja que Catalunya té moltes altres viles i ciutats i a tothom li agrada que l'informin en català. Felicites els articles, especialment els de Xavi Torres i Martí Perearnau. / PERE BASCÚ.

[M'EXALTA EL NOU I M'ENAMORA EL VELL JOSEP M. PASQUAL]

Barcelona 8 - Saragossa 0

El periodista, gastrònom i escriptor Nèstor Luján havia estat crític de toros i de boxa. També va escriure —poc— i llegir —molt— de futbol, per bé que al llarg de la seva vida només recordava haver assistit a quatre o cinc partits, del Barça, com a espectador. Ho va fer per primer cop quan era un nen de set anys: «El meu pare em va voler portar, tot just arribat a Barcelona des del meu Mataró nadiu, a veure el que era en aquell moment —i fins a cert punt ho segueix sent— un Barça-Espanyol. El Barcelona de Samitier i l'Espanyol que tenia per porter Zamora. Era un diumenge de novembre de 1929 i el partit, la final del Campionat de Catalunya. Va guanyar el Barcelona per 3 a 2 i es va proclamar campió. El partit va ser molt accidentat i apassionat, i la gran

figura fou Sastre, que jugava d'interior esquerre del Barcelona, i va portar Ricardo Zamora per pedregar. Recordo que va haver-hi bufetades al camp, i no diguem a les grades. Els guàrdies de seguretat, amb el seu casc tipus *polliceman* anglès, van intentar posar ordre i no van treure els sabres de miracle.»

Després, no va ser fins al cap de poc temps d'entrar com a redactor al diari *El Noticiero Universal*, i havent exercit anteriorment com a redactor en cap a la revista *Destino*, que un Luján de més de trenta anys va repetir l'experiència: «El següent partit del Barça el vaig veure a principis de març de 1953. Era el gran moment de Kubala, la bogeria del triomf del Barcelona de les Cinc Copes. Llavors vivia molt les peripècies

esportives, perquè formava part com a crític de boxa de la redacció de la revista *Vida Deportiva*. Els meus amics em van aconsellar que anés a veure el partit Barcelona-Saragossa on reapareixia Kubala, crec que després d'una lesió. El Saragossa era el darrer equip de la classificació i possiblement es veuria un joc ofensiu prodigiós del Barcelona. I així va ser, perquè va guanyar 8 a 0. Kubala encara no estava recuperat, però amb la seva tècnica va jugar per als seus camarades i els va preparar un joc extraordinari, de veritable superdotat. Les pilotes, impecables i incisives, que va passar a Manchón i a Moreno per rematar-les eren, sortides de les seves botes, gairebé un gol. Kubala representava la força, la prodigiosa habilitat, el poder.»

LA BARRILA DE L'AVI



EL LECTOR digit@l

Les declaracions de Rivaldo sobre la selecció catalana són una ofensa a Catalunya?

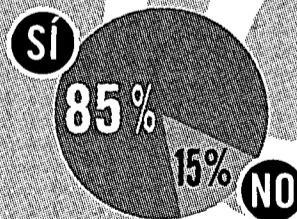

El ral·li París-Dakar és un competició esportiva o una excursió de vacances?



Votacions: www.el9.com

Cap on s'ha de mirar?

Mirar cap a la zona UEFA o cap a l'infern? Hi ha qui diu, inflat pel triomf contra el Barça, que l'Espanyol ha de ser més

DIRECTE A PORTA

ambiciós en els seus objectius. Jo també hi estic d'acord, però Flores, tot i que ho vol, mira de marcar-se, en principi, objectius més modestos perquè si no aconsegueix els altres serà ell qui rebrà els pals com acostuma a passar a Can Pericu. / MANEL RODRÍGUEZ.

Josep Maria Servià s'haurà d'esperar al 2003. Ho tenia teòricament tot a favor per guanyar el Dakar, però tots els arguments se li han anat enfonsant a la sorra. Pilotava el cotxe més ràpid, el més fiable i tenia tot l'equip a la seva disposició, però els *buggies* de Schlessler han agafat al·lèrgia a la sorra i han esclafat només de començar la fiabilitat que havien demostrat en els últims anys. S'entén en els nous dièsel, però no en el de Servià, el clàssic cotxe de gasolina que no s'havia trencat

DE RABONA

El Dakar més curt de Josep Maria Servià

mai. Cotxe vell i menys cuidat? Potser és injust relacionar-ho, però el *buggy* de Servià tenia molta mili i algun capgirell en el currículum. Això sí, quan va passar per Madrid van fer-lo partícip del discutible honor d'obrir la informació esportiva del darrer *Telediario de la primera* del 2001, per més glòria de l'encara presumpta i desitjada candidatura capitalina als jocs olímpics del 2012. La llàstima és que, a Servià, el Dakar només li ha durat tres dies més. / TONI ROMERO

[TRIBUNA COBERTA LLUÍS MUNTADA]

Futbolistes rics del món, uniu-vos

La història és un llarg mostrari de sorpreses. A les societats liberals, per exemple, l'anarquisme s'està imposant en virtut d'un concepte devastador. L'Estat desapareix, sí. Però no perquè triomfin les idees llibertàries de Proudhon i companyia sinó perquè tot queda en mans del mercat. Un altre exemple. Alemanya, símbol de la lluita per la conservació mediambiental del planeta, compra any rere any capacitat contaminant als països subdesenvolupats perquè ella ja supera amb escreix la quota de pol·lució que es permet a un estat. També el futbol, sobretot el futbol de primera fila, brinda una lliçó que cap liberalista o cap marxista no haurien sospitat: la possessió de molts diners s'està revelant com un mitjà eficaç per acabar amb el poder absolut del diner.

Jubilats de luxe. Josep Guardiola, en part gràcies a la manca d'urgències econòmiques, és capaç de desfullar la margarida i esperar que el fitxi, amb el risc de no jugar en tota la temporada, un club que respongui a les seves aspiracions. Gabriel Batistuta, davanter de la Roma i el jugador més ben pagat del món, ha anunciat que després del proper mundial de Corea i el Japó no tornarà a jugar més amb la selecció argentina perquè no pot continuar vivint dominat per l'estrès i els esgotadors viatges intercontinentals. Mauricio Pelegrino va preferir continuar jugant en el València abans que acceptar una oferta del Manchester que doblava els seus hono-

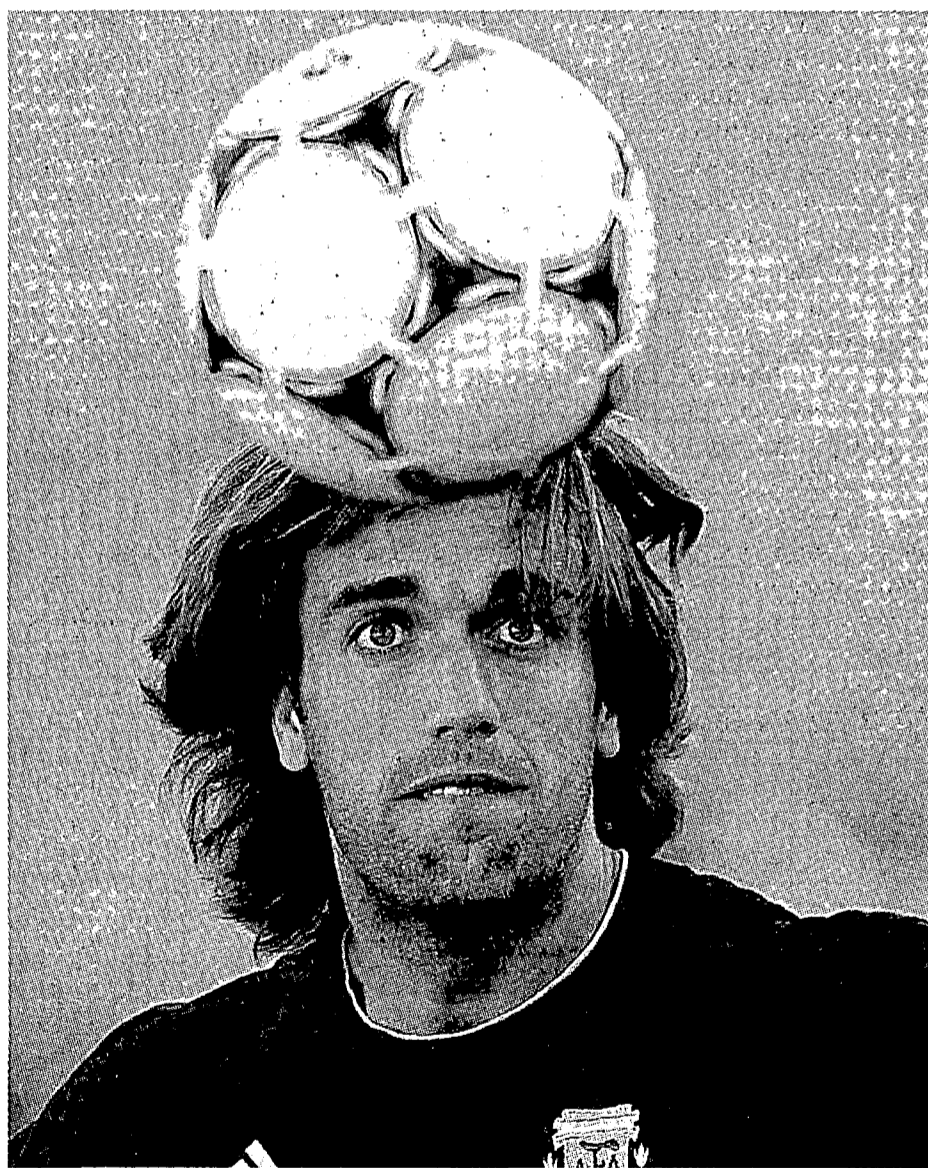

Gabriel Batistuta, amb l'equip de la selecció argentina. / EFE

raris. Fa poc Rivaldo va dir que el risc de morir víctima de l'estrès l'obliga a pensar en una possible retirada. A principis de temporada Luís Figo va declarar que no estava segur d'acabar el contracte que el vincula amb el Real Madrid durant tres anys més, perquè ja estava can-

sat de jugar amb un grau de tensió competitiva tan elevat i perquè ja tenia ganes de tornar al seu país, Portugal. Romário va desestimar la rutina i l'estabilitat d'Europa per triar l'alegria i les incerteses econòmiques del Brasil. Els jugadors més notables del Chelsea, al·legant mo-

tius de seguretat, es van negar recentment a viatjar a Israel per disputar un partit de competició europea. El Brasil va participar en la passada copa d'Amèrica, celebrada a Colòmbia, sense cap de les seves estrelles més rellevants i amb un equip format per jugadors gairebé desconeguts. Fabio Capello, actual entrenador de la Roma, ha anunciat la seva jubilació; la raó no podia ser ni més elemental ni més incontestable: no necessita cap més ingrés econòmic per poder viure d'una manera folgada, ell i la seva família, la resta dels seus dies.

Maldecaps per als economistes. Potser som en els primers temps d'una nova utopia, la que diu que la lògica economicista del futbol acabarà amb la lògica exclusivament economicista del futbol. Un fenomen que, sens dubte, comportarà maldecaps i denses explicacions teòriques a aquells economistes que explorin per què un mercat deixa de trobar en la incentivació econòmica la seva raó fonamental de ser. L'escriptor irlandès George Bernard Shaw va escriure a principis del segle passat que «en el futur només els milionaris farien la revolució». Els temps i el futbol li han donat la raó. Només els futbolistes multimilionaris poden fer la revolució i permetre's el luxe de ser antisistema. La lliçó és clara: les consciències només són lliures quan estan molt ben pagades. Caldram, doncs, molts diners per poder prescindir dels diners.

Lluís Muntada.



Partit d'alta volada

➤ Paco Flores preveu un insistent atac aeri del Màlaga des de l'inici

➤ L'antídot del joc del Màlaga és baixar la pilota i jugar amb velocitat i dinamisme

➤ El tècnic blanc-i-blau va anunciar una sorpresa tàctica d'última hora

MANEL RODRÍGUEZ
Barcelona

L'entrenador de l'Espanyol, Paco Flores, preveu un partit d'alta volada a La Rosaleda. Segons el tècnic espanyolista, el control del joc aeri que està convençut que posarà en pràctica el Màlaga serà un factor decisiu que determinarà la sort del partit. Davant aquesta filosofia de joc, l'antídot pot ser guanyar-los en el seu terreny, o bé utilitzar altres arguments futbolístics per contrarestar la pressió. Per Flores, «serà un partit trencat des del principi i hi haurà poca intervenció dels migcampistes». El joc aeri i la mobilitat de l'exespanyolista Darío Silva «seran les seves armes ofensives. La meua defensa tindrà molta feina». Respecte a la resposta que havia de donar el seu equip a l'esmentat potencial andalús, Flores estava convençut que «si nosaltres tenim mobilitat, juguem plegats, baixem la pilota i utilitzem les bandes podem fer molt de mal al Màlaga». I va deixar anar un cop d'efecte quan se li va preguntar pel contrasentit que podria suposar jugar amb De Lucas al centre del camp quan es preveu que els migcampistes acabin amb cruiximents al coll de mirar com es passeja la pilota pel cel: «Quan veieu l'alineació veureu quina sorpresa.» O Flores té amagat algun regal tàctic per al Màlaga o no vol facilitar la feina a l'equip contrari.

L'equip de Paco Flores té prou armes per preocupar, i molt, Peiró. Són dos estils diferents. Els andalusos viuen dels gols de Dely Valdés, de Darío Silva i de Musampa, que avui és baixa, ja que els jugadors de segona línia, tret de Gerardo, no inquieten gens. Si la defensa blanc-i-blava està al seu nivell i lliga fort els marcatges, l'Espanyol, en atac, té més varietat de recursos: «Confio que Tamudo torni a marcar i que Toni Velamazán es destapi novament, i amb el suport de Posse i Palència crear-los molts problemes.»

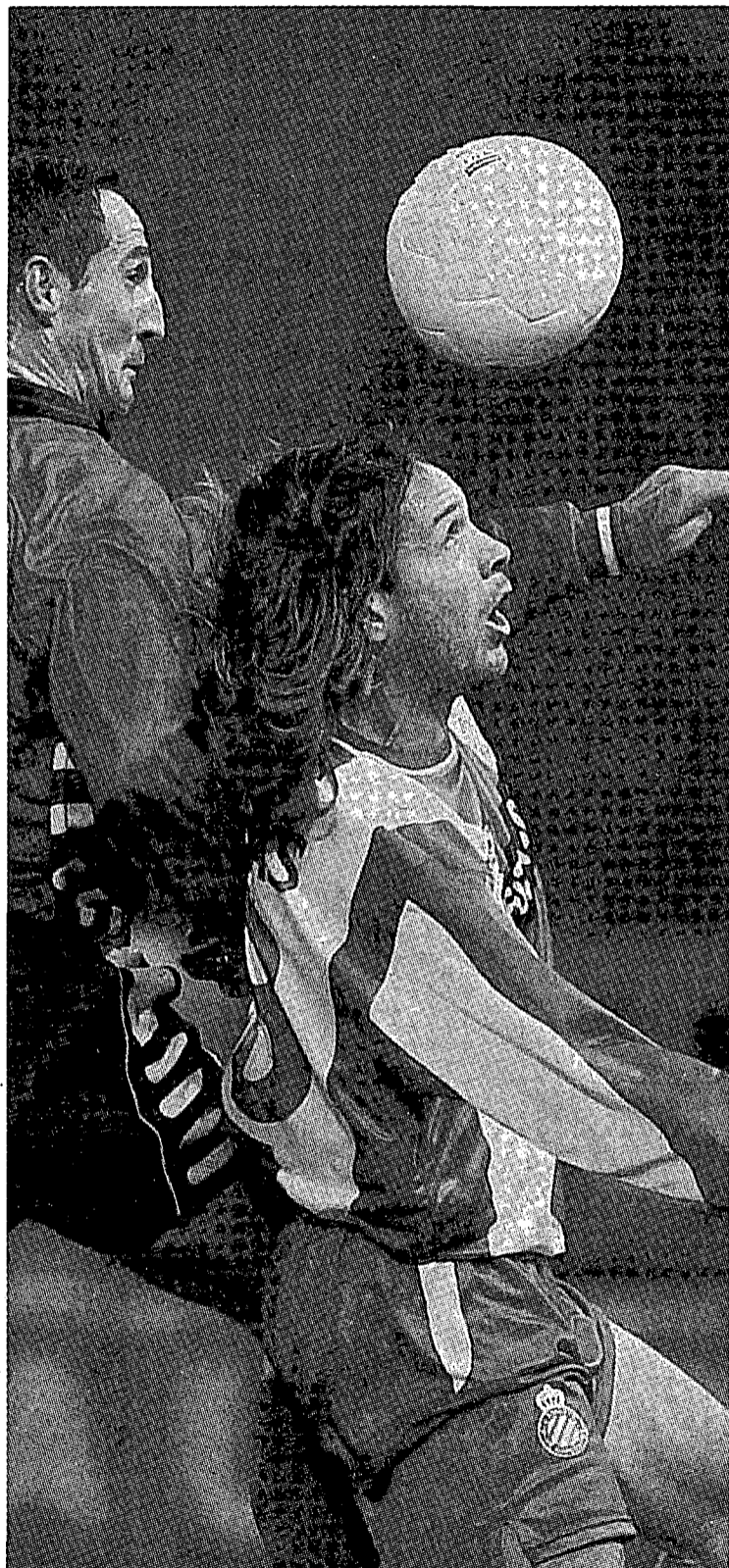

Navas tindrà molta feina per aturar el joc aeri del Màlaga / EFE

Cop d'efecte mediàtic de Paco Flores

Paco Flores ha volgut amagar els seus plans introduint una incògnita que semblava resolta amb la inclusió de De Lucas al centre del camp. Sembla un contrasentit voler jugar amb De Lucas al doble pivot quan es preveu un matx en què les armes seran molt diferents de les del jugador de l'Hospitalet. Aquest cop d'efecte mediàtic reobre l'opció de Soldevilla, tot i que ha dit que no creu que jugui fent parella amb Morales.

MÀLAGA



- ▶ SUPLENTS: Rafa (p.), Bravo, Valcarce, Zárate, Sandro, Canabal i Edgar.
- ▶ ENTRENADOR: Joaquín Peiró.
- ▶ SANCIONATS: Musampa.
- ▶ LESIONATS: Larrainzar i Ruano.
- ▶ CLASSIFICACIÓ: 15è amb 21 punts.

LA FIGURA



Darío Silva
(DAVANTER)
2-12-72 Trenta i Tres (Uruguay)
3a temporada
6 gols aquesta temporada

És la punta de llança del Màlaga i l'home més en forma de l'equip andalús. L'Espanyol haurà d'anar molt en compte.

DADES DEL MÀLAGA

Partits guanyats	5
Partits empatats	6
Partits perduts	7
Xuts ben dirigits	145
Xuts fora	99
Gols marcats	20
Gols encaixats	24
Targetes grogues	63
Targetes vermelles	5

CLAUS DEL PARTIT

Neutralitzar el joc aeri del Màlaga i contrarestar aquestes accions amb velocitat i obrint el camp.



La Rosaleda



17:00 h



Pino Zamorano (Castella-la Manxa)

ESPANYOL



- ▶ SUPLENTS: Argensó (p.), Fran, Lopo, Posse, Vatez, Ivan Díaz, Aganzo.
- ▶ ENTRENADOR: Paco Flores.
- ▶ SANCIONATS: Cap.
- ▶ LESIONATS: Alex Fernández.
- ▶ CLASSIFICACIÓ: 10è amb 24 punts.

LA FIGURA



Raúl Tamudo
(DAVANTER)
19-10-77 Sta. Coloma de Gramenet
4a temporada
8 gols aquesta temporada

Els seus gols acostumen a ser decisius i permeten a l'equip i a l'entrenador mantenir-se en la zona tranquil·la de la classificació.

DADES DE L'ESPANYOL

Partits guanyats	7
Partits empatats	3
Partits perduts	8
Xuts ben dirigits	122
Xuts fora	67
Gols marcats	24
Gols encaixats	29
Targetes grogues	53
Targetes vermelles	3

De Lucas, antídot del joc del Màlaga

La figura de De Lucas personifica l'antídot de l'Espanyol, que utilitzaria armes d'un altre calibre però no menys agressives per contrarestar el joc del rival. Si juga De Lucas, l'aposta inicial de Flores confirmaria el seu desig de respondre amb contundència a la contra amb velocitat i apertura del joc. Si l'Espanyol equilibra el partit després d'uns primers minuts que seran complicats, hi tindrà molt a guanyar.

«El primer interessat a jugar la UEFA sóc jo»

► Flores contradiu els que l'acusen de plantejar-se objectius poc ambiciosos ► Darío Silva i Dely Valdés apunten a la línia de flotació de l'enlairament

MANEL RODRÍGUEZ
Barcelona

L'entrenador de l'Espanyol, mudat amb el vestit de viatge i arrossegant una petita maleta, va comparèixer davant dels periodistes minuts abans de viatjar cap a Màlaga, i va voler deixar clar que: «el primer interessat a jugar la copa de l'UEFA sóc jo», sortint així al pas dels que pensen que la modèstia dels objectius del conjunt blanc-i-blau fa més mal que bé a l'equip. Flores va argumentar que el seu objectiu és ambició per convicció i perquè «tinc una clàusula al meu contracte que premia jugar una competició europea, i la gent que digui el que vulgui». Respecte a la decisió del consell de vendre algun jugador per tal d'equilibrar els pressupostos al final de la temporada, el tècnic espanyolista va dir: «el millor és mantenir el bloc perquè així el jugador millora individualment i el col·lectiu es beneficia. Tot i així, si el club decideix vendre no crec que sigui per fitxar cap jugador del mercat actual, que per cert està impossible per l'Espanyol.»

El perill de la doble D. El tècnic del conjunt blanc-i-blau va centrar les opinions sobre el rival en la figura dels seus davanters, especialment l'exjugador de l'Espanyol Darío Silva: «Manté una trajectòria extraordinària al Màlaga, però a l'Espanyol no sé com va anar. Té molta mobilitat, i aquí és on rau el seu perill.» Del panameny Dely Valdés va dir que és un jugador expert «que se sap moure molt bé en les posicions de gol». Respecte a l'absència per lesió d'Alex Fernández, Flores creu que no es notarà perquè «hi ha altres jugadors que estan capacitats per jugar en aquesta demarcació, tot i que és un jugador especialista en aquesta tasca».

Dely i Darío, Valdés i Silva, aquest és el perill. El duo de davanters del conjunt de La Rosaleda apunta a la línia de flotació de l'autoestima espanyolista. Els seus gols i la seva ca-

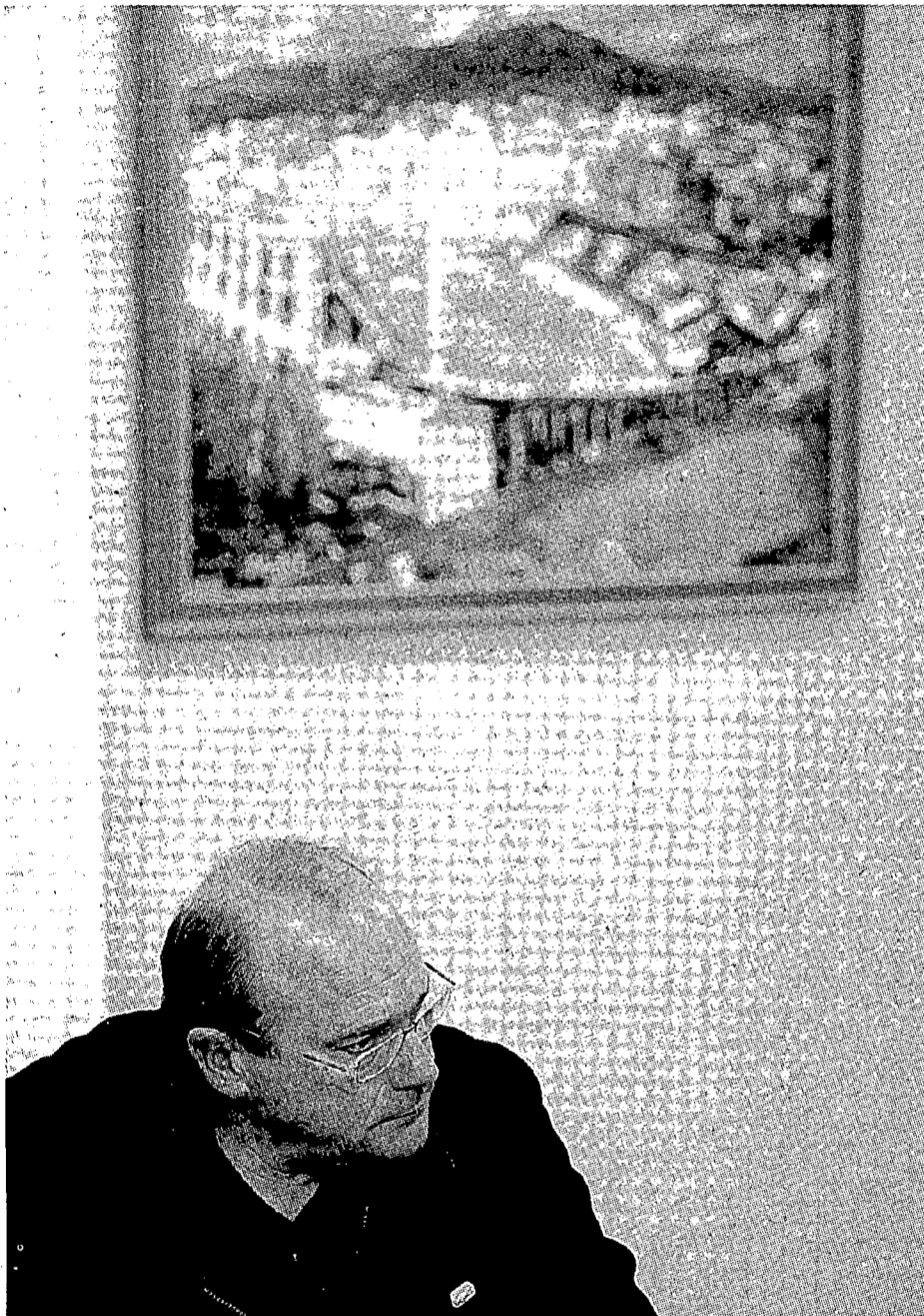

Flores vol anar a la UEFA / EFE

pacitat per amargar la tarda a tots aquells que siguin aliens a la samarreta que vesteixen pot abaixar els fums a un equip que si no és capaç de controlar-los es quedaria a mig camí de l'enlairament i molt proper a la zona de conflicte de la classificació. El defensa central Toni Soldevilla i el seu company Pablo Rotchen tindran feina extra. «Estem preparats per contrarestar el seu joc», va dir Soldevilla, que va definir els jugadors de l'atac del Màlaga com «jugadors que en qualsevol moment et poden generar una acció de perill si no vas amb compte».

El respecte de Peiró

L'entrenador del CD Màlaga, Joaquín Peiró, espera l'Espanyol amb molt de respecte pel bon moment anímic que travessa l'equip de Paco Flores. Peiró diu que té «molt de respecte per l'Espanyol, pel seu tècnic i pels seus jugadors», i que espera un partit «molt obert, tot i que la derrota no passa pel meu cap». El fantasma del descens plana sobre La Rosaleda, tot i que en els darrers enfrontaments a casa els andalusos han aconseguit dues victòries, 2-1 contra Osasuna i 1-0 amb la Real Sociedad, i han empatat a un gol amb el Dépor. Peiró ja té definit l'equip titular, en què figuren Contreras i Darío Silva, jugadors que ahir per precaució no van finalitzar l'entrenament.

L'ANÀLISI
ENRIC MATARRODONA

L'Espanyol i el pèndol de Nadal

A priori l'ambient als vestidors sol marcar la pauta del que passarà després en el camp. Encara que sovint passa el que no s'esperava i es dona l'efecte contrari, el resultat és el que acaba marcant l'ambient del vestidor. Seguint aquest raonament i tinguent en compte que cada setmana hi ha partit (a vegades fins i tot dos) això vol dir que els ambients van i venen, puguen i baixen amb una facilitat esfereidora. Per això aquests dies els de l'Espanyol hem fet tanta sort i hem passat unes vacances de Nadal com poques vegades. Molt i molt plàcides. Gràcies a la victòria sobre el Barça el dia de la Grossa, però també gràcies al calendari. Sé per què és així, que al revés els hi ha passat als culés. Noi, tots aquells que tan els agrada parlar de futbol aquest dies han decidit fer vacances! No han tingut ni ganes, ni un pessic d'esma per discutir res. Això sí, de remugar per dins se n'han fet un tip, s'els hi veia a la cara cada vegada que pre-



L'últim Espanyol-Barça de l'any passat. / EFE

guntaves el què del tot plegat futbolístic. Només els faltava que els brasilers tinguessin la barra de fer un dia més de vacances que la resta de companys. Ja és gros, i això que el míster els havia amenaçat en deixar-los amb mitges vacances si no guanyaven els dos darrers partits! I a sobre els ha sortit el fantasma Cruiff possant més pebre a la ferida i donant lliçons de no se sap què. Quin un!

En canvi a l'Espanyol tot ha anat com una seda. Els Argentins han tornat han cara de preocupació pel que està passant al seu país, però a l'hora com tots els altres. L'únic que ha animat el cotarro ha estat en Paco Flores en parlar de si Tamudo marxarà a final de temporada. Mal fet! No ha encertat ni el moment ni la forma. Entre altres raons per què els ha faltat temps als enredadors de sempre, als que sempre tenen a l'Espanyol al punt de mira per enredar la troca. Soc un defensor de Paco Flores, també quan no l'entenc. Només hi ha una manera de parar aquesta petita tempesta, fer callar alguna boca i continuar celebrant el Nadal: guanyant a la Rosaleda.

Enric Matarrodona.
Periodista



REAL MADRID

DEPORTIVO

3 1

ALINEACIONS

REAL MADRID

1 Casillas 7
2 M. Salgado 8
4 Hierro 6
31 Pavón 5
3 Roberto Carlos 7
6 Helguera 6
24 Makelele 7
10 Figo 8
5 Zidane 9
7 Raúl 9
9 Morientes 7

DEPORTIVO

1 Molina 4
24 Héctor 3
4 Naybet 5
20 Donato 5
3 Romero 4
6 Mauro Silva 5
16 Sergio 6
18 Víctor 5
10 Fran 3
21 Valerón 4
7 Makaay 6

CANVIS

21 Solari (6)
(Morientes 72')
20 Celades
(Helguera 83')
14 Guti
(Guti 91')
9 Tristán (5)
(Makaay 62')
8 Djalminha (4)
(Valerón 62')
17 Pandiani
(Fran 80')

GOLS

1-0. (6') Morientes rep una passada de fantasia de Raúl i fusella Molina.
1-1 (8') Penal de Pavón a Víctor que Makaay transforma.
2-1 (10') Zidane ridiculitza Héctor dins l'àrea amb un parell de retalls secs i bat pel mig Molina.
3-1 (64') Raúl se'n va amb habilitat de tres rivals a la frontal de l'àrea i marca amb un fort tret.

ÀRBITRE

Undiano Mallenco.
Col·legi navarrès.

Targetes grogues:

Donato (25')
Morientes (28')
Héctor (45')
Hierro (85')
Djalminha (88')

INCIDÈNCIES

Competició: Campionat de lliga. Partit avançat a la 19a jornada.
Estadi: Santiago Bernabeu. Uns 70.000 espectadors van presenciar el partit. Va assistir-hi el president del govern central, José Maria Aznar.
Terreny de joc: En bones condicions.

Monòleg

➤ El Real Madrid supera el Dépor i li pren el liderat en l'últim partit de la primera volta

➤ La imaginació de les tres grans estrelles madridistes lliga de peus i mans els gallecs

➤ Zidane ofereix els seus millors arguments, empeny l'equip i marca un gol

➤ El conjunt de Vicente del Bosque exposa la seva candidatura al títol de lliga

QUIM FERNÁNDEZ

Madrid

El Real Madrid es va cruspir el Deportivo presentant-li tots els arguments que vol explotar per guanyar la lliga. Al Bernabéu va exposar tota la gamma de recursos que li ofereix el concepte de col·lectiu que destil·la i va jugar a un nivell que els gallecs no havien previst. El Deportivo es va deixar impressionar i va jugar en silenci perquè al davant es va trobar un equip d'una solidesa magnífica tot i la innocència de Pavón, que va provocar un penal de passarell a Víctor un minut després que Morientes marqués el primer gol.

L'agilitat mental de Zidane va desequilibrar l'enfrontament amb una facilitat extraordinària. El migcampista francès va modelar el partit al seu gust, es va moure amb comoditat i va desfil·lar amb tanta suavitat el marcatge zonal que li havia preparat Irureta que el mig del camp del Deportivo va quedar esquinçat en només vint minuts. Zidane va narrar la victòria del seu equip en veu baixa, preparant la veu per elevar-la a la màxima potència en una jugada de mestre a l'àrea, amb un control amb el peu esquerre, una trepitjada amb la dreta, un toc subtil avançant la pilota, tres passes i un xut sec, que el porter Molina va veure venir i passar en el temps que va trigar a sentir com celebrava el gol el públic del Bernabéu.

El monòleg de Zidane va convertir la resta de la primera part en un exercici d'autocomplaença madridista. És curiosa la relació que ajuda a crear aquest marsellès i costa d'en-



Raúl lluita amb Naybet en una jugada de la primera part del partit d'ahir al Bernabéu. / EFE

tendre que un futbol tan senzill, tan brillant, generi una arrogància tan absoluta i alimenti el menyspreu aristocràtic sense sentit que es respira a la zona noble de l'estadi blanc, tan farcida sempre de bigotets; gomina, catòlics mi-

lionaris, somriures sorneguers i abrics de llana del Caixmir de confecció espanyola.

El Deportivo no va saber contradir la realitat del partit ni la imaginació de les estrelles del Madrid. Raúl va rellevar Zidane a la segona part i es va

quedar el partit per disfrutar-lo. La defensa gallega va craquejar cada vegada que algun jugador madridista va trepitjar la banda, un territori desprestigiats per la presència de Romero i, sobretot, d'Héctor, a qui el partit va superar amb

LES CLAUS

Atac global

Els davanters i mitges puntes del Madrid van fer tota una exhibició de recursos ofensius. Raül va demostrar que s'entén molt més bé amb un davanter centre de tota la vida, Morientes, que amb un d'inventat, Guti.



Desbordats

L'equip gallec va començar força concentrat però va acabar ballant al ritme dels blancs.

EL MILLOR



Zidane

La depenència de l'equip del jugador francès és cada vegada més exagerada. Ho fa tot senzill, bonic i efectiu i contagia els seus companys amb un joc de toc inigualable. França pot respirar tranquil·la amb vista al mundial.

EL PITJOR



Héctor

El jove lateral andalus no es va assabentar de res del que va passar al Bernabeu. Els davanters madridistes i Roberto Carlos, quan van atacar per la seva zona, van fer el que van voler. Irureta resa perquè torni Manuel Pablo.

blanc

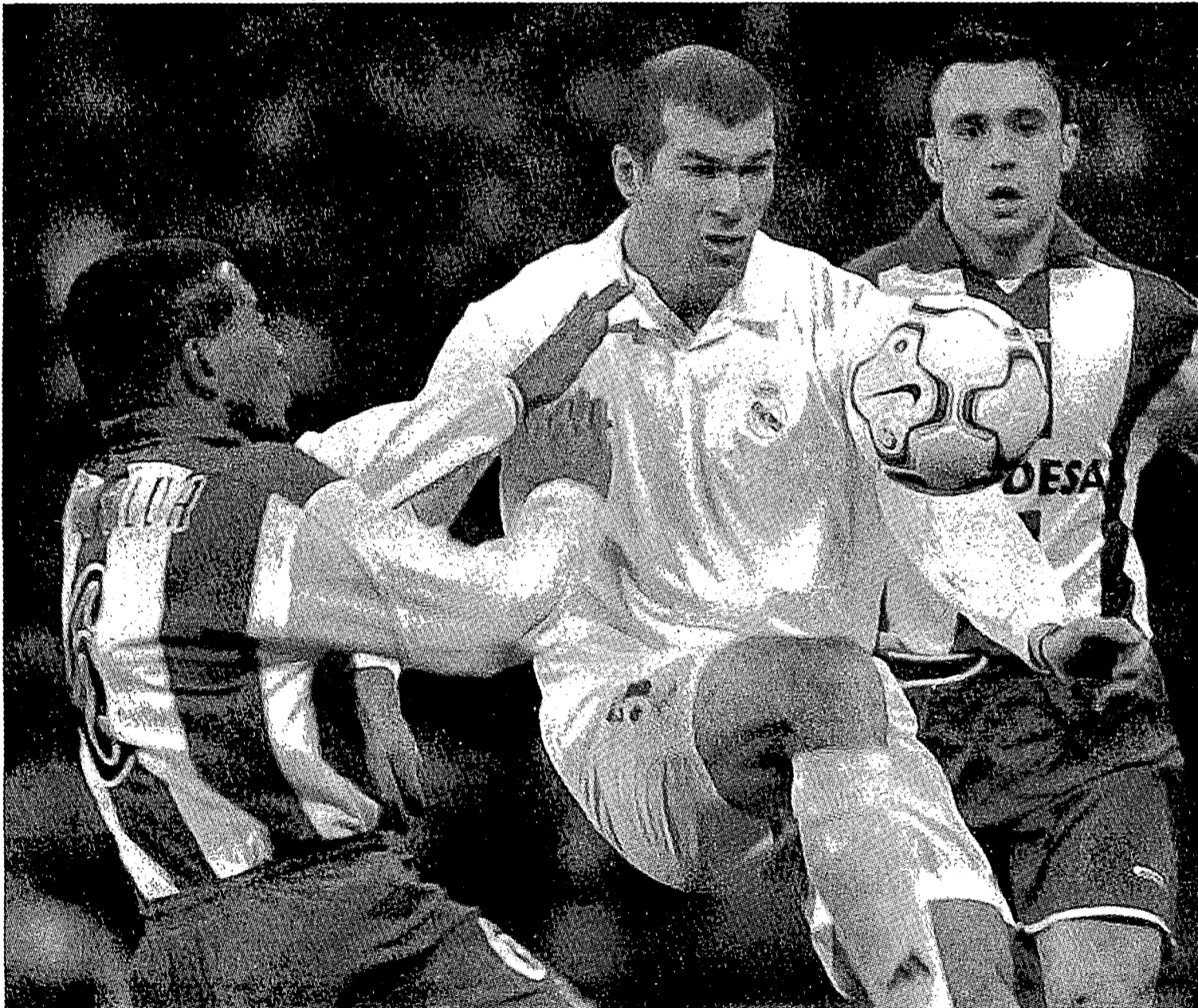

Zidane prova de controlar la pilota pressionat per Mauro Silva en presència de Sergio, al darrere. / EFE

una rotunditat insòlita. Els laterals del Dépor van fracassar i la defensa es va aguantar sobre les espatlles de Donato i Naybet.

Raül va proposar un enfrontament directe amb la defensa i va guanyar perquè sabia on es

posava. El davanter madridista volia un moment de glòria com el de Zidane i el va tenir fent un barret, descol·locant tres rivals i engaltant una rematada amb la cama dreta que va sortir d'un punt fosc de la visió del porter Molina, que poc abans havia

tret una rematada de Morientes, a poc més de dos metres, revolcant-se arran de terra amb agilitat. A l'altra banda del camp, Casillas disfrutava veient jugar els seus companys. El Deportivo es va trobar amb tres gols a la saca sen-

se saber d'on redimonis li havien baixat, sense haver fet res malament, sense haver-se equivocat de plantejament. El partit es va resoldre d'una manera lògica, amb la naturalitat d'un equip que guanya perquè juga millor.



Vicente del Bosque
ENTRENADOR DEL MADRID

❶ No és important quedar campions d'hivern. La victòria d'avui és important per la qualitat del rival que teníem davant

❷ Ja es veurà al final si som millors que el Deportivo. Hem superat el mal començament de lliga i avui hem estat superiors

► FUTBOL 1a divisió

Barcelona-Saragossa	avui
Vila-real-Sevilla	0-2
Celta-Rayó	2-2
Alavés-Osasuna	avui
Athletic-Tenerife	avui
Las Palmas-Real Sociedad	0-0
Valladolid-Mallorca	avui
Real Madrid-Deportivo	3-1
Betis-València	avui
Màlaga-Espanyol	avui

EQUIPS	PJ	PG	PE	PP	GF	GC	Pt
Real Madrid	19	10	5	4	36	22	35
Deportivo	19	10	3	6	33	25	33
Celta	19	8	8	3	36	22	32
Betis	18	9	4	5	19	15	31
Athletic	18	8	7	3	26	23	31
Alavés	17	9	3	5	19	10	30
València	18	7	9	2	20	15	30
Barcelona	18	7	6	5	25	17	27
Sevilla	19	7	6	6	29	22	27
Las Palmas	19	6	6	7	20	16	24
Espanyol	18	7	3	8	24	29	24
Saragossa	18	7	2	9	18	25	23
Vila-real	19	6	4	9	19	22	22
Valladolid	18	6	4	8	18	32	22
Màlaga	18	5	6	7	20	24	21
Mallorca	18	5	5	8	18	24	20
Real Sociedad	19	5	4	10	23	27	19
Osasuna	18	5	4	9	15	24	19
Tenerife	18	5	3	10	12	22	18
Rayó	18	3	4	11	18	32	13

El Sevilla encén el llum d'alarma al Vila-real

➤ Amb gols de Casquero i Moisés García, els andalusos van amargar el debut de Pizzi

➤ Els homes de Víctor Muñoz ja fa cinc jornades consecutives que no guanyen

VILA-REAL	SEVILLA
0	2
1 López Vallejo 6	13 Notario 9
20 Xavi Roca 6	5 Njegus 6
15 Q. Álvarez 6	24 Pablo Alfaro 6
24 Unai 5	2 Navarro 6
3 Arruabarrena 5	3 David 7
18 Jorge López 7	17 Mario 5
17 Amor 3	22 Casquero 6
10 Cagna 6	8 Francisco 6
22 Calleja 5	10 Fredi 5
21 Víctor 5	27 Reyes 5
8 Craioveanu 5	16 Moisés 6

CANVIS
11 Olivera (5) per Reyes (17')
5 Galca (5) per Calleja (46')
19 Guayre (6) per Craioveanu (46')
9 Pizzi (6) per Jorge López (61')
12 Juanmi (6) per Mario (70')
9 Víctor Salas (6) per Francisco (79')

GOLS
0-1. (24') Calleja De falta
0-2. (88') Moisés En un contratac

ÀRBITRE
Losantos Omar (Col·legi basc).

TARGETES
Grogues: Amor, Quique Álvarez, Olivera, Alfaro, Navarro, Francisco, Moisés, Fredi, Notario i Xavi Roca.
Vermelles: Amor (38'), Moisés (90')

INCIDÈNCIES
9000 espectadors a El Madrigal. Bon estat de la gespa malgrat la pluja que va caure durant tot el partit.

EL 9
Vila-real

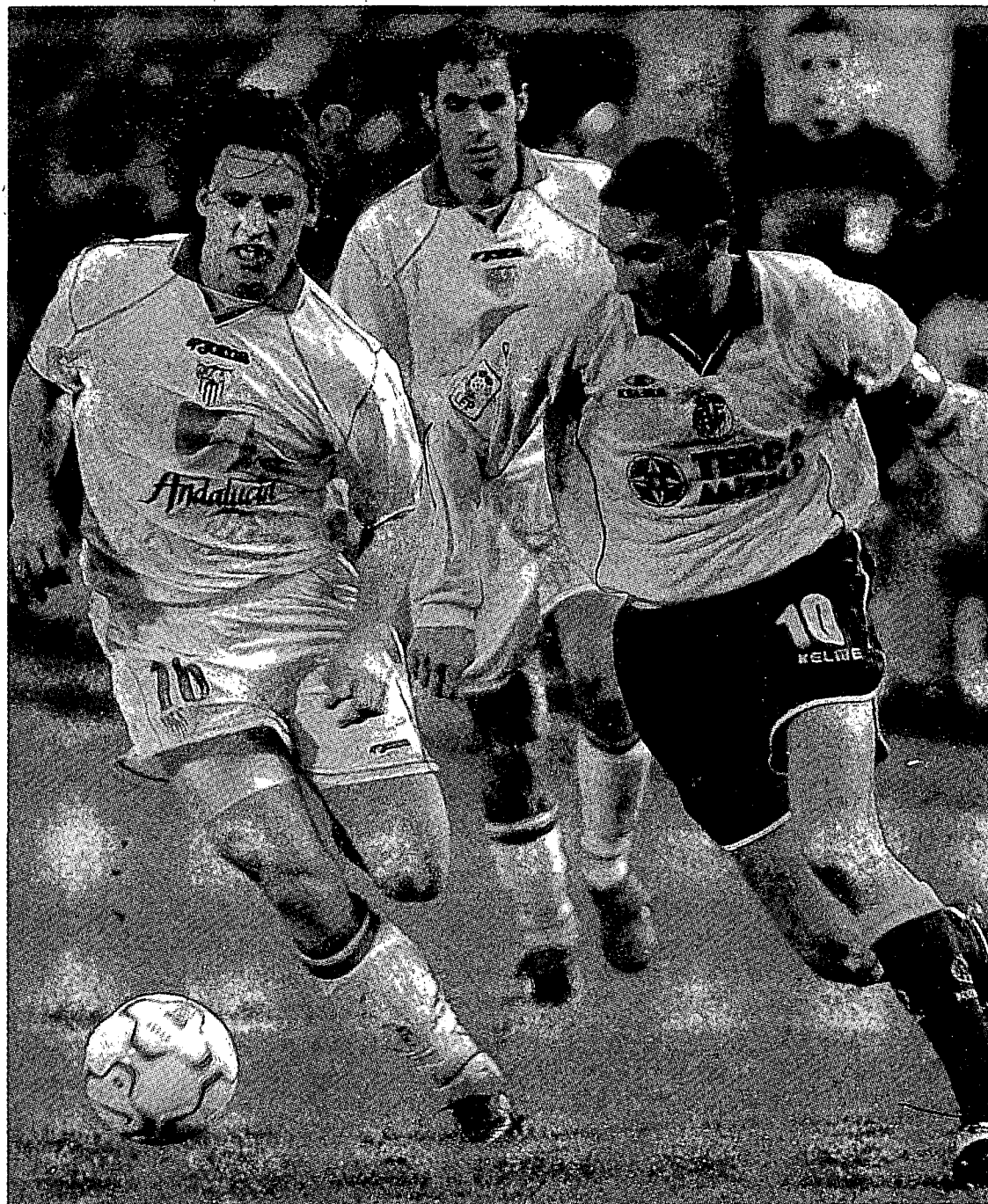

Diego Cagna condueix la pilota perseguit per sevillista Moisés García. / EFE

El Sevilla va deixar amb un pam de nas els aficionats del Vila-real que s'havien acostat a El Madrigal per veure el debut de Juan Antonio Pizzi. Amb una gran eficàcia i molta capacitat per patir, els andalusos posen en una situació compromesa Víctor Muñoz, que ha vist com el seu equip suma cinc partits seguits sense guanyar.

Els locals però, van gaudir de més ocasions de gol, i només la falta de punteria va impedir que els punts no volessin de casa. El jove Jorge López va ser el cervell d'un Vila-real que va sortir mentalitzat al camp i creant moltes ocasions de gol, però Notario ho va parar tot. En canvi, el Sevilla, malgrat la lesió de Reyes, en el minut 17, va marcar el segon cop que va acostar-se a la porteria local. Va ser en un llançament de fal-

ta de Casquero, que va batre López Vallejo amb un xut ajustat al pal. Més tard, el partit encara es va complicar més quan Amor va ser expulsat.

En la segona part, i malgrat jugar amb un de menys, Víctor va donar entrada a Galca i Guayre, per fer debutar Pizzi posteriorment. Els canvis van funcionar i els locals van tancar encara més el Sevilla a la seva àrea, però de nou la punteria els va fallar. El mateix Pizzi va desaprovechar algunes ocasions, i el Sevilla va sentenciar a la contra amb un gol de l'exjugador del Vila-real Moisés García.



Víctor Muñoz
VILA-REAL

❶ No estic descontent amb el partit del meu equip. Hem creat ocasions de gol, però marxem amb el cap baix
❷ El Sevilla ens ha guanyat d'una forma molt eficaç. Ara cal mirar endavant i pensar en els propers partits



Joaquín Caparrós
SEVILLA

❶ En la segona part del partit hem fet dos passos enrere per mèrits del Vila-real. Aquí hem tingut força sort
❷ La justícia en el futbol és la del marcador final. Nosaltres em posat els dos gols del partit, així que el resultat és just

El Celta's adorm i el Rayo li arrenca un punt de Balaidos (2-2)

Vigo. El Celta es va adormir i el Rayo Vallecano li va arrencar un punt de Balaidos. Els gallecs van desplegar un futbol més ambiciós i més profund que els madrilenys però no van saber resoldre en el moment que ho havien de fer. Bólic va aconseguir l'empat per al Rayo en el temps afegit rematant una centrada de Peragón.

CELTA: Cavallero, Coira, Cáceres, Berrizzo, Juanfran, Wagner, Luccini, Karpin, Jesuli, Edu, Catanha.
Canvis: Gustavo López per Coira (54'), Giovaneilla per Jesuli (69'), Yago per Juanfran (89').

RAYO VALLECANO: Etxeberria, Corino, De Quintana, Mainz, Ferrón, Pablo Sanz, Quevedo, Graff, Michel, Baljic, Bolo.
Canvis: Peragón per Ferrón (51'), Glauco per Pablo Sanz (71'), Bólic per Bolo (71').

GOLS: 0-1 (37') Bolo, 1-1 (53') Catanha, 2-1 (65') Edu, 2-2 (91') Bólic.

ÀRBITRE: Pérez Lasa.
Targetes grogues: Coira, Baljic, Wagner, De Quintana, Corino i Catanha.
Incidències: Uns 18.000 espectadors van presenciar el partit a l'estadi de Balaidos.

Las Palmas i la Real Sociedad empaten en un matx avorrit (0-0)

Las Palmas. La Real Sociedad va treure anit un valúos empat de Las Palmas en un partit en el qual cap dels dos equips no va fer gaire cosa per sumar els tres punts. La primera part va ser molt avorrida i el quadre basc va ser el que va controlar el joc i va tenir alguna ocasió. En la segona part va ser Las Palmas el que va dominar però no va poder fer res més que reclamar un penal que l'àrbitre no va concedir.

LAS PALMAS: Nacho González, Angel Ollas, Schürer, Paqui, Edu, Alonso, Josico, Samways, Pablo Lago, Jorge Tevenet.
Canvis: Rubén per Edu Alonso (77'), Orlando per Tevenet (88').

REAL SOCIEDAD: Westerveld, López Rekarte, Kvarme, Pikabea, Aranzabal, Xabi Alonso, Idiákez, Tayfun, De Pedro, Khokhlov, De Paula.
Canvis: Aramburu per Tayfun (68'), Jankauskas per De Paula (62').

ÀRBITRE: González Vázquez.
Targetes grogues: Schürer, Samways, Paqui, Pikabea, López Rekarte.
Incidències: 12.000 espectadors a l'Insular.

“Gràcies!”

A tots els que han contribuït a fer-ho possible



Generalitat de Catalunya

UNIÓ DE FEDERACIONS
ESPORTIVES DE CATALUNYA

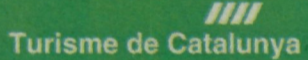
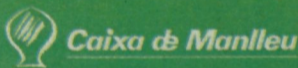
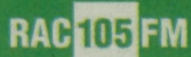

Agroles . Ajuntament d'Alcarràs . Ajuntament d'Anglès . Ajuntament d'Artés . Ajuntament de Badia del Vallès . Ajuntament de Caldes de Montbui . Ajuntament de Caldes d'Estrac . Ajuntament de Calonge . Ajuntament de Cassà de la Selva . Ajuntament de Castell-Platja d'Aro . Ajuntament de Centelles . Ajuntament de Cerdanyola del Vallès . Ajuntament de Gironella . Ajuntament de Granollers . Ajuntament de Guissona . Ajuntament de La Garriga . Ajuntament de La Roca del Vallès . Ajuntament de Les Borges Blanques . Ajuntament de L'Escala . Ajuntament de Lliçà d'Amunt . Ajuntament de Lloret de Mar . Ajuntament de Malgrat de Mar . Ajuntament de Manlleu . Ajuntament de Martorelles . Ajuntament de Matadepera . Ajuntament de Mollerussa . Ajuntament de Montcada i Reixac . Ajuntament de Navarxes . Ajuntament de Navàs . Ajuntament de Paret del Vallès . Ajuntament de Pineda de Mar . Ajuntament de Ponts . Ajuntament de Ripoll . Ajuntament de Ripolllet . Ajuntament de Roses . Ajuntament de Sabadell . Ajuntament de Salt . Ajuntament de Sant Celoni . Ajuntament de Sant Feliu de Guíxols . Ajuntament de Sant Fruitós de Bages . Ajuntament de Sant Llorenç de Morunys . Ajuntament de Sant Pere de Ribes . Ajuntament de Santa Coloma de Farners . Ajuntament de Santa Maria de Palautordera . Ajuntament de Santa Susanna . Ajuntament de Santpedor . Ajuntament de Sitges . Ajuntament de Solsona . Ajuntament de Súria . Ajuntament de Tona . Ajuntament de Torelló . Ajuntament de Torroella de Montgrí-L'Estartit . Ajuntament de Tremp . Ajuntament de Vic . Ajuntament de Vilassar de Mar . Ajuntament d'Olot . Àrids Roma . Atlas Catalunya . Consell Comarcal de la Garrotxa . Consell Comarcal de la Noguera . Consell Comarcal de la Selva . Consell Comarcal de l'Alt Empordà . Consell Comarcal de les Garrigues . Consell Comarcal de l'Urgell . Consell Comarcal del Baix Empordà . Consell Comarcal del Gironès . Consell Comarcal del Pla de l'Estany . Consell Comarcal del Solsonès . Consell Comarcal del Vallès Oriental . Consell Comarcal d'Osona . Depuradores d'Osona, SL . Indulleida . On Line . Patronat d'Esports de Mataró . Prefabricats Pujol . Recollida de Residus d'Osona . Ros Roca . Sorigué . Supsa



EL 9, diari esportiu de Catalunya. Junts ho hem aconseguit.

El València, sense por, a Sevilla

► Mista és baixa de darrera hora a causa de problemes a l'abductor

► Benítez podria situar un sol home en punta i fer jugar Aimar en lloc d'Ilie

EL 9
València

El València visita el Betis avui a partir de les cinc de la tarda en un duel entre equips que lluiten per estar entre els quatre primers classificats. Els homes de Rafa Benítez poden confirmar la millora dels seus resultats si encadenen la tercera victòria consecutiva davant un dels equips revelació de la temporada: el Betis. El Ruiz de Lopera, però, és fins ara un dels camps més difícils de primera, i només el Saragossa hi ha guanyat fins ara. El València, però, hi arriba sense cap mena de por i amb una bona oportunitat per entrar en la zona que dona dret a disputar la Champions League i superar de passada el Betis en la classificació. Per aconse-

guir-ho, Benítez ha demanat als seus jugadors que juguin «al cent per cent» davant els andalusos. El tècnic del València ha elogiat el rival d'avui, i ha deixat ben clar que «és un rival que ho està fent molt bé en la lliga, per mèrits propis». Benítez, que també ha esmentat la gran pressió que exerceix el públic del Betis, s'ha quedat a darrera hora sense Miguel Ángel Mista, que s'ha ressentit d'uns problemes a l'abductor. L'exjugador del Tenerife havia jugat a un nivell òptim els darrers partits del 2001, i la seva absència a la davantera ha creat un problema a Benítez, que encara no ha decidit qui jugarà en punta juntament amb Salva. El romanès Adrian Ilie podria jugar de sortida, però també té possibilitats l'argentí Pablo Aimar.

BETIS

VALÈNCIA

- SUPLENTS: Juan Merino, Gaspercic (p.), Dani, Cañas, Belenguer, Joao Tomas.
- ENTRENADOR: Juande Ramos.
- SANCIONATS: Benjamín.
- LESIONATS: Thais.
- CLASSIFICACIÓ: 3r amb 31 punts.

- SUPLENTS: Djuckic, Palop (p.), Fabio Aurelio, Angulo, De los Santos, Killy, Illie
- ENTRENADOR: Rafael Benítez.
- SANCIONATS: Albelda.
- LESIONATS: Mista, Juan Sánchez.
- CLASSIFICACIÓ: 7è amb 30 punts.

CLAUS DEL PARTIT: La tornada d'AIMAR a l'equip titular del València aportarà mobilitat a l'atac. El Betis no variarà gens el seu sistema tot i la baixa de Benjamín, un dels seus millors jugadors al centre del camp.

Ruiz de Lopera | 17:00 h | Mejía Dávila (madrileny)

Només dos davanters al Ruiz de Lopera

La notícia més destacada aquesta setmana al València ha estat el traspàs de John Carew al Fulham anglès. Després de la marxa del davanter nòrdic, Benítez ha perdut per problemes físics Mista, i avui a Sevilla només podrà tenir dos davanters nats: Salva i Ilie. Amb aquestes baixes, Benítez no sap si fer jugar els dos puntes de sortida o reforçar el centre del camp amb l'entrada de Pablo Aimar. Aquesta decisió deixaria Ilie a la banqueta de sortida. Al centre del camp, doncs, el tècnic del conjunt valencià podria jugar amb dos o només un pivot. Els homes que jugarien al mig del camp, però, també són una incògnita, i fins i tot Kily González, que aquesta setmana va entrar al millor equip europeu de l'any passat gràcies a una votació popular, podria començar veient el partit al costat de Benítez, mentre que Vicente, Rufete, Marchena i Baraja ho farien jugant al centre del camp. David Albelda, per la seva banda, és baixa per acumulació de targetes, i Angioma i Serban s'han quedat a casa per decisió tècnica de Benítez.

El Mallorca necessita guanyar a Valladolid

EL 9
Palma de Mallorca

El Mallorca buscarà avui a partir de les cinc de la tarda la primera victòria al José Zorrilla de Valladolid des de la temporada 1986/87. Des de llavors, el Mallorca només hi ha tret dos empats, per sis derrotes. Els homes de Sergio Kresic arriben al partit a només dos punts de la zona de descens i amb la necessitat de puntuar contra un altre equip que es troba a la part baixa de la classificació, i que a la darrera jornada de l'any 2001 va caure estrepitosament a Sant Sebastià per 6 a 0. Les principals novetats del Mallorca són el retorn a la convocatòria dels argentins Roa i Ibagaza, malgrat que cap dels

dos no jugarà de titular, i Leo Franco seguirà sota els pals perquè Kresic pensa que fins ara «ho ha fet prou bé». No tot, però, són bones notícies al club de Palma, ja que la llista de baixes és força extensa: Samuel Eto'o es troba concentrat amb el Camerun, i podria perdre's fins i tot els propers sis partits de lliga. Per la seva banda, Francisco Soler és troba sancionat, i Vicente, Siviero i Losada es troben a la infermeria. Kresic no ha volgut per cas de la golejada que va encaixar el Valladolid a Anoeta i s'ha encarregat de motivar els seus jugadors recordant que el club castellà té «qualitat suficient per posar-nos contra les cordes». El tècnic croat ha assenyalat la importància de tren-

VALLADOLID

MALLORCA

- SUPLENTS: Chemá, Bizarri (p.) Fernando Sales, Baraja, Óscar, Jonathan i Eusebio.
- ENTRENADOR: Pepe Moré.
- SANCIONATS: Peña i Marcos.
- LESIONATS: Cap.
- CLASSIFICACIÓ: 14è amb 22 punts.

- SUPLENTS: Carlos, Roa (p.), Díaz, Ibagaza, Marcos, Robles i Riera.
- ENTRENADOR: Sergio Kresic.
- SANCIONATS: Cap.
- LESIONATS: Siviero, Vicente i Losada.
- CLASSIFICACIÓ: 16è amb 20 punts.

CLAUS DEL PARTIT: Les baixes de Peña i Marcos han provocat el retorn de Caminero a la posició de lliure. Sense Eto'o, el Mallorca ha perdut velocitat en atac però conserva Luque.

Nuevo Zorrilla | 17:00 h | Tèllez Sánchez (català)

car la ratxa de quatre partits consecutius sense guanyar. La darrera victòria mallorquina data de la catorzena jornada a Son Moix, quan el Deportivo va ser golejat per 4 a 1.

El Nàstic no té marge d'error al camp de l'Extremadura

Tarragona. El Nàstic no té marge d'error si vol continuar tenint esperances de mantenir-se a segona A. El conjunt grana es desplaça al camp de l'Extremadura amb la plantilla molt minvada a causa de les baixes per lesió de Quique, Javi Rico Serrano i Pinilla, a més de la de Vizcaino, que ha quedat fora de la convocatòria a última hora. L'entrenador Jaume Bonet tampoc podrà fer debutar els nous fitxatges: Castaño i Iban Pérez, a qui el club presentarà oficialment demà. L'Extremadura, que és un rival directe en la lluita per la permanència, jugarà amb les absències de Kalla, que és al Camerun; Renaldo, que també és al seu país, el Brasil; i Jesús, que complirà un partit de sanció. El partit contra el Nàstic serà el primer de l'Extremadura sota la presidència de l'exjugador Juan Francisco Rodríguez, conegut com a Juanito. / EL 9

► FUTBOL 2a divisió A

Racing-Ejido	2-1
Oviedo-Xerez	1-0
Recreativo-Sporting	avui
Salamanca-Badajoz	avui
Llevant-Numància	avui
Leganés-Albacete	avui
Ferrol-Còrdova	avui
Eibar-Elx	avui
Jaen-Múrcia	avui
Burgos-Atl. Madrid	avui
Extremadura-Gimnàstic	avui

EQUIPS	PJ	PG	PE	PP	GF	GC	PT
Atl. Madrid	20	13	4	3	32	14	43
Xerez	21	12	3	6	25	17	39
Racing	21	9	7	5	25	19	34
Oviedo	21	8	9	4	20	12	33
Burgos	20	9	5	6	21	16	32
Recreativo	20	8	8	4	20	16	32
Albacete	20	8	6	6	20	13	30
Eibar	20	7	7	6	21	12	28
Badajoz	20	8	4	8	18	19	28
Salamanca	20	6	9	5	28	27	27
Ferrol	20	8	3	9	27	26	27
Elx	20	6	8	6	16	21	26
Sporting	20	6	7	7	27	27	25
Numància	20	6	7	7	21	27	25
Jaen	20	7	4	9	20	27	25
Còrdova	20	6	5	9	21	25	23
Leganés	20	5	8	7	12	18	23
Extremadura	20	5	7	8	15	19	22
Múrcia	20	5	7	8	18	23	22
Llevant	20	4	8	8	20	30	20
Gimnàstic	20	4	6	10	18	24	18
Ejido	21	2	8	11	17	30	14

La propera (13 gener)
Extremadura-Oviedo; Racing-Gimnàstic; Burgos-Ejido; Jaen-Atl. Madrid; Eibar-Múrcia; Ferrol-Elx; Leganés-Còrdova; Llevant-Albacete; Salamanca-Numància; Recreativo-Badajoz; Sporting-Xerez.

L'Inter i el Lazio enceten l'any a la lliga italiana

➤ L'equip de Milà pot tancar la primera volta refermant la seva candidatura al títol

➤ La Roma és l'únic equip que aspira al lideratge si els interistes no responen

EL 9
Barcelona

El partit que enfronta l'Inter de Milà i el Lazio és el principal punt de referència del nou començament de la lliga italiana en la jornada que tancarà la primera volta. Els de Milà arriben al final de la primera part del campionat amb la referència del canvi de personalitat que els ha donat Héctor Cúper. L'Inter és líder, treu un profit enorme del rendiment goleador de Vieri i ha començat a recuperar Ronaldo, que està notant la inactivitat i tornarà a ser baixa avui per una petita lesió muscular. El Lazio millora molt lentament des que l'entrena Alberto Zaccheroni però ha quedat molt lluny dels primers (és a deu punts) i corre el perill de quedar despenjat definitivament.

La Roma, que rep el Torí, és l'únic equip que pot prendre el liderat a l'Inter si els milanesos no responen contra la Lazio. El Chievo, la gran sorpresa de la lliga, afronta un desplaçament a Bergamo per jugar contra l'Atalanta, un equip marcadament incòmode. Si perd, el Chievo pot perdre el tercer lloc en benefici de la Juventus, que rep l'Udinese, un dels equips més irregulars de la sèrie A italiana. Per baix, l'interès se cen-



L'argentí Hernán Crespo, el millor estranger segons la premsa estrangera d'Itàlia, en una acció del Lazio-Brescia. / EFE

tra en el partit entre el Venècia, que és cuer, i el Parma, que és tercer per la cua. La resta de la jornada es completa amb el Fiorentina-Peruggia, el Bologna-Brescia i el Verona-Pia-

cenza. **Crespo, el millor estranger.** L'Associació de la Premsa Estrangera a Itàlia va escollir l'argentí Hernán Crespo (Lazio) i

Damiano Tommasi (Roma) com els millors jugadors nacional i estranger del campionat. L'Associació ha premiat també la trajectòria de l'entrenador del Brescia, Carlo Mazzone.

Kiko jugarà fins a final de temporada amb l'Extremadura

Almendralejo. L'exdavanter de l'Atlético de Madrid Kiko Naváez jugarà fins a final de temporada a segona divisió amb l'Extremadura, que ahir va anunciar també la contractació de Pier procedent del Tenerife. Kiko, que estava sense equip des de final de la temporada passada, havia negociat sense èxit amb el Lazio i el Venècia, el Bolton, el Newcastle i el Southampton, el Nuremberg i el Galatasaray. / EL 9

El Lió retalla la distància amb el Lens en la lliga francesa

París. El Lió va guanyar el Guingamp (2-4), es va posar segon i s'acosta al líder de la lliga francesa, el Lens, que no va jugar contra el Metz a causa del mal temps. A París, Gallardo va ser decisiu en la victòria del Monaco sobre el PSG (1-2) en aconseguir el gol del triomf en l'últim minut. Pauleta és el màxim goleador del campionat, amb 12 gols. / EL 9

FUTBOL França

Bastia-Nantes	0-2
Bordeus-Rennes	2-1
Guingamp-O. Lió	2-4
Lorient-Sochaux	1-1
Montpellier-Lilla	2-0
París SG-Monaco	1-2
Lens-Metz	avui
Sedan-Auxerre	avui
Troyes-O. Marsella	avui

EQUIPS	PJ	PG	PE	PP	GF	GC	Pt
Lens	19	12	5	2	35	14	41
O. Lió	19	11	3	5	37	20	36
Auxerre	18	9	6	3	26	18	33
Lilla	19	9	6	4	25	19	33
París SG	20	7	10	3	23	15	31
Bordeus	19	8	7	4	17	11	31
Sochaux	20	7	7	6	28	25	28
Montpellier	18	6	7	5	19	15	25
Troyes	18	7	4	7	21	21	25
O. Marsella	19	5	8	6	17	17	23
Monaco	19	6	5	8	21	22	23
Sedan	19	5	7	7	22	22	22
Bastia	19	7	11	1	20	29	22
Rennes	20	5	5	10	19	31	20
Guingamp	20	5	5	10	18	35	20
Nantes	20	5	4	11	16	28	19
Metz	17	5	2	10	9	18	17
Lorient	19	4	4	11	28	41	16

La propera (12 gener)

Auxerre-Bordeus, Lilla-Lens, O. Lió-Troyes, O. Marsella-Bastia, Metz-Sedan, Monaco-Lorient, Nantes-Guingamp, Rennes-París SG, Sochaux-Montpellier.

EL BROMWICH SORPREN.

El West Bromwich, de la segona divisió, va eliminar ahir el Sunderland, de primera (1-2), i va ser la sorpresa de la jornada de la copa anglesa. El Chelsea i el Blackburn hauran de desempatar contra el Norwich i el Barnsley, respectivament. Els altres resultats van ser: Liverpool-Birmingham 2-0; Arsenal-Watford 2-4; Newcastle-Crystal Palace 2-0; Stoke-Everton 0-1; Dagenham-Ipswich Town 1-4; Charlton-Blackpool 2-1 i Lester-Mansfield 2-1. / EL 9



MÉS ESPORT



AMB MALA LLET...

Quin país ha guanyat la Hopman?

Si Catalunya s'hagués apuntat a la copa Hopman d'Austràlia, evidentment, també l'hauria guanyat. Es veu, però, que la suma de dos catalans no fa Catalunya, sinó...

► MÉS ESPORT BÀSQUET NBA

Air 30.014

► Jordan havia anotat 29.985 punts abans de jugar contra els Bulls i va acabar el partit amb triomf i 29

► El seu sostre en un partit de lliga regular és de 69, davant dels Cavs, i als «play-off», de 63, als Celtics

► És el quart jugador que arriba als 30.000, després de Chamberlain, Jabbar i Malone

► Els Wizards, amb ell, tenen un balanç de 17-14 i ja ningú ho dubta, jugaran els «play-off»

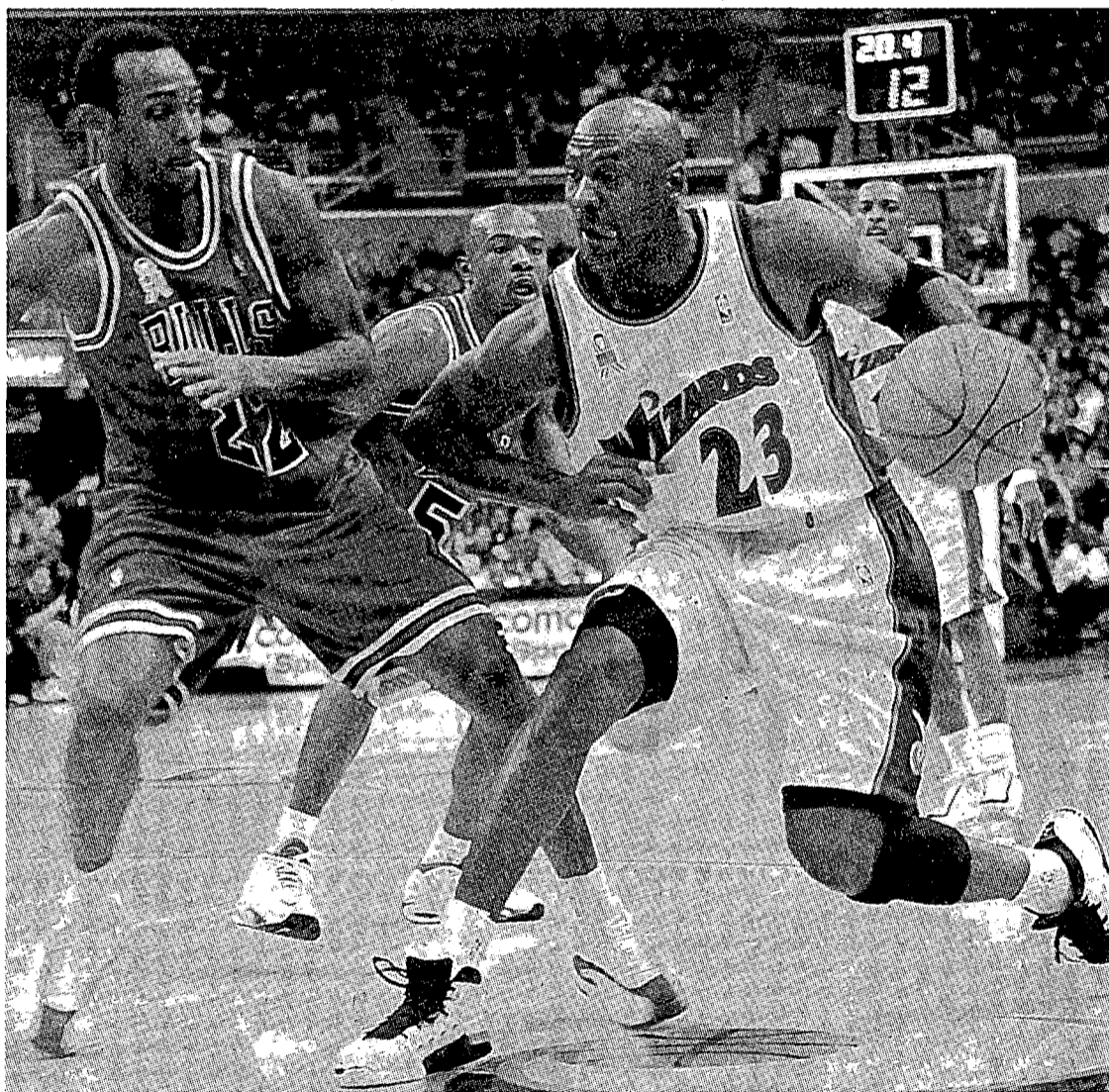

El millor, amb 38 anys, davant del seu equip, fent-se un espai per anotar. Els Wizards van vèncer 89-83. / EFE.

JORDI PLA
Barcelona

Certament potser es tracta d'una dada més per fer, encara arà, un xic més indestructible el mite. Perquè si alguna cosa tindrà Michael Jeffrey Jordan, sobretot —o només— pels no assabentats, són rècords i xifres. Números i més números —irrefutables tots ells— per posar-lo als llibres de la història d'aquest esport —per cert, qui escriu aquests llibres?— com el que és: el millor, la definició més perfecta que d'aquest esport s'hagi fet mai.

Ahir, de matinada per a tots nosaltres, ell, Jordan, va arribar als 30.000 punts. I, ironies del destí, ho va fer enfrontant-se al seu equip, els Bulls.

Abans de saltar al MCI Center, el parquet dels Wizards, Jordan necessitava 15 punts per ser el quart home de la història que arriba als 30.000. No va esforçar-se a fer res de l'altre món per assolir-los. Al descanç, ja n'havia fet 25, deu més dels que tohom esperava que, com a mínim, fes. Perquè, això ho tenia tothom claríssim, Jordan arribaria a la xifra prohibida. Washington jugava contra

els Bulls, un equip que té un mànager general, Jerry Krause, que no va fer res, absolutament res, perquè no es desfé aquell equip que, manat per Jordan, va guanyar 6 títols en 8 anys —no va copar-los tots perquè Jordan va entossudir-se a anar a colpejar pilotes amb un bat de beisbol.

L'actitut de Krause, i res més, va fer que Jordan anés a Washington i, als despatxos o a la pista, tant li fa, ensenyés que s'ha de fer per transformar un equip en una notícia constant. Que, de fet, és el que Jordan fa amb tot el que toca: transfor-

MÀXIMS ANOTADORS

NOM	PUNTS	MITJANA
Abdul-Jabbar	38.387	24,6
K. Malone	33.669	25,8
Chamberlain	31.419	30,1
M. Jordan	30.014	31,3
Mo. Malone	27.409	20,6
Elvin Hayes	27.313	21
H. Olajuwon	26.714	22,2
O. Robertson	26.710	25,7
D. Wilkins	26.668	24,8
John Havlicek	26.395	20,8
Alex English	25.613	21,5
Jerry West	25.192	27
Pat Ewing	24.665	21,4
Ch. Barkley	23.757	22,1
R. Parish	23.334	14,5
A. Dantley	23.177	24,3
Elgin Baylor	23.149	27,4
C. Drexler	22.195	20,4
R. Miller	21.887	19,4
Larry Bird	21.791	24,3
Hal Greer	21.586	19,2
Walt Bellamy	20.941	20,1
Bob Pettit	20.880	26,4
G. Gervin	20.708	26,2
M. Richmond	20.346	21,7
T. Chambers	20.049	18,1
Bernard King	19.655	22,5
D. Robinson	19.651	22,5
Walter Davis	19.521	18,9
T. Cummings	19.460	16,4

mar-ho en notícia, que és, avui dia, l'únic or que té valor.

Els escollits

Primer va ser Wilt Chamberlain. Més tard, Kareem Abdul-Jabbar. Fa poc, Karl Malone. I ahir, ell. El quart d'arribar-hi, sí, però ningú amb millors notes: 31,3 de mitjana per partit. Tots quatre han tingut un primer ingredient per fer-ho, el talent. I després, la qüestió física. Chamberlain, el primer, tenia sobretot la constitució. Havia d'ajupir-se fins que li feien mal els ronyons per veure els seus rivals: pilota que

ELS 3 PRIMERS

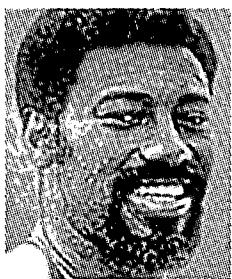

► **W. Chamberlain**
1959-1973

Va fer quasi tants punts a fora de la pista com a dins. Diuen que un dia —el 2 de març del 62— va fer-ne 100 contra Nova York. Té tants sostres de punts i rebots que no acabàrem mai. Per exemple, va estar set anys seguits fent més de 33 punts cada nit.

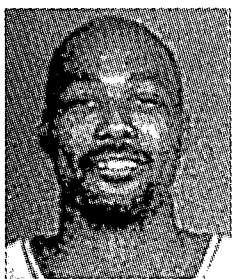

► **Karl Malone**
1985-7

Encara fa punts a Utah, amb els Jazz, que són tan seus com de John Stockton. Ha acabat 12 temporades fent més de 2.000 punts i ningú ha fet més tirs lliures que ell, 8.844. Allà és *the mailman*, el carter, perquè, diuen, sempre pot tornar i fer-te dos punts més.

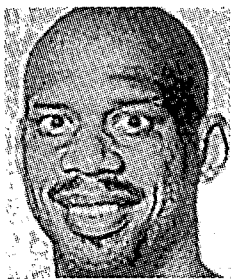

► **K. Abdul-Jabbar**
1969-1989

Va patentar l'*sky-hook*, un llançament de ganxo virtuós i impossible per als rivals. Amb ell, Magic, Riley i Worthy va guanyar anells i respecte, i, entre tots, van instaurar el *showtime* a Los Angeles. Ha jugat, també, més minuts que ningú: 57.446.

rebia, bàsquet i a defensar. Com es pot, si no, estar 118 partits fent un mínim de 50 punts? Jabbar i Malone, a més d'una força i una resistència física pròpia dels déus —Jabbar va plegar als 42 i Malone, si compleix el contracte que té, que ho farà, plegarà amb 41—, han jugat amb els dos millors passadors de tots els temps, Magic Johnson i John Stockton, i els han entès. Més d'una i dues vegades els han recordat que potser sense ells no hi haurien arribat. El que vulgueu; però ells, més de 38 i 33 mil punts cada un. I que vinguin. I, finalment, Michael Jordan. Que ho ha tingut tot i força més. Sobretot, talent innat per jugar a bàsquet. Un talent, una diferència amb tota la resta, que li ha permès, entre molts d'altres sostres, estar 10 anys consecutius sent el màxim anotador de la lliga. O, igual que Malone, acabar més temporades seguides que ningú —11— amb més de 2.000 punts. O, fins fa quatre dies, estar 840 partits seguits fent-ne més de 10 —contra Indiana només va anotar-ne 6, i algú va insinuar febleses en el joc del número 23. Ell, naturalment, va respondre: 51 i 46 en els dos partits següents—.

«I love this game» Jordan ha tornat aquest any a jugar a bàsquet després de tres anys. Va dir que ho feia perquè estimava el bàsquet. I, perquè no dir-ho, perquè és un guanyador. El més gran que hi ha hagut. I un guanyador no pot estar, sabent-se encara dels millors, assegut als despatxos veient com

un equip perdedor com pocs a l'NBA va de ciutat en ciutat amb l'únic objectiu de no rebre una plantofada més sentida que la de la nit anterior. I perquè, jugant a la conferència Est, Jordan, amb els Wizards, podrà tornar a jugar els *play-off* el mes de maig. I si vol, tornar a jugar una final.

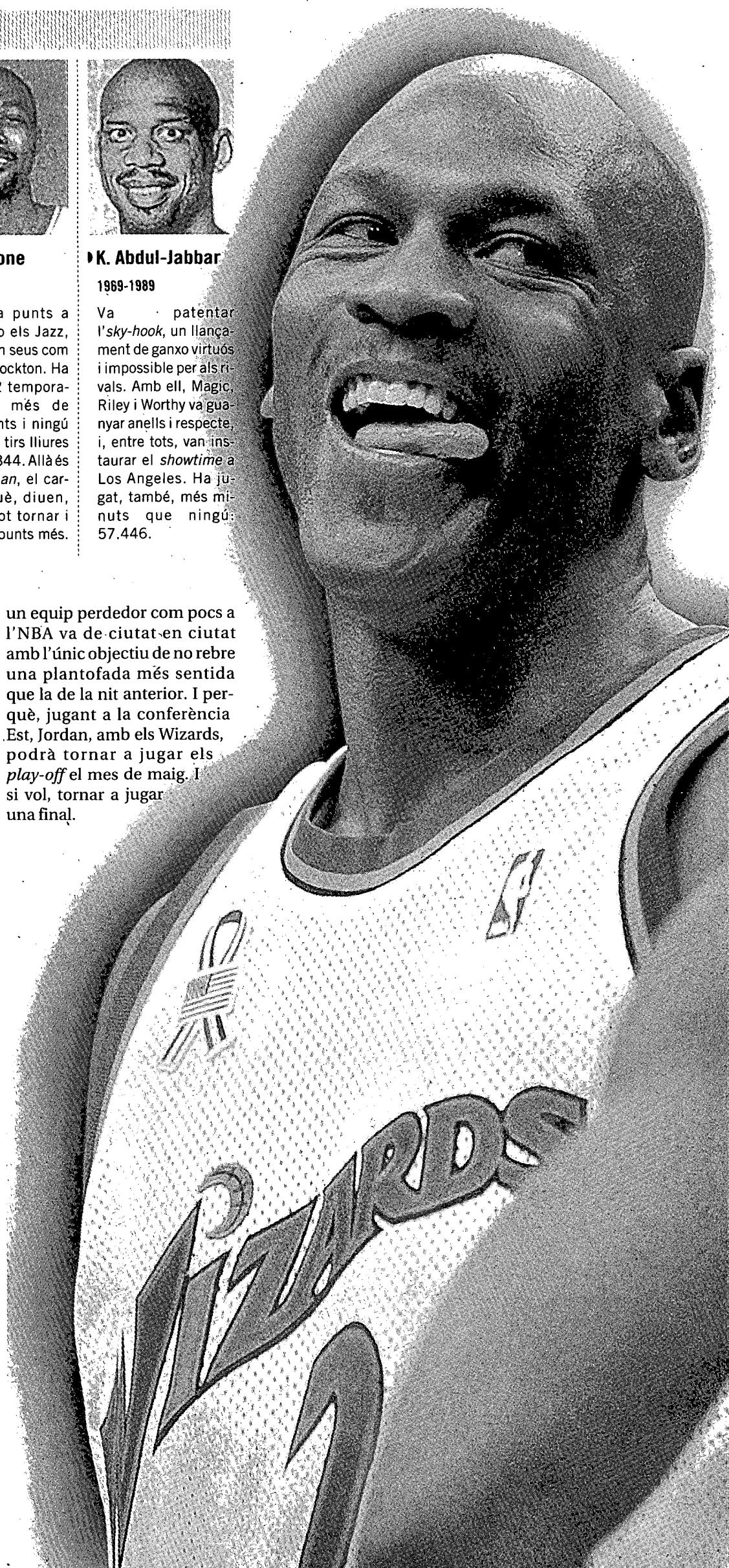

► **NBA**

Raptors-Cavaliers	101-91
Wizards-Bulls	89-83
Celtics-Heat	66-89
Nets-Magic	96-109
Grizzlies-Hawks	109-113
Timber-Jazz	93-86
Spurs-Pacers	82-92
Nuggets-Clippers	80-82
Sonics-Sixers	77-87
Lakers-Suns	118-86

FEDERACIÓ EST DIVISIÓ ATLÀNTIC

EQUIP	PJ	PG	PP
Nets	31	20	11
Celtics	31	19	12
Wizards	31	17	14
Magic	34	16	18
Knicks	31	14	17
Sixers	32	14	18
Heat	30	7	23

FEDERACIÓ EST DIVISIÓ CENTRAL

EQUIP	PJ	PG	PP
Bucks	29	18	11
Raptors	32	18	14
Pacers	34	19	15
Pistons	30	15	15
Hornets	31	14	17
Cavaliers	32	13	19
Hawks	31	12	19
Bulls	31	6	25

FEDERACIÓ OEST DIVISIÓ MITJA

EQUIP	PJ	PG	PP
Spurs	30	22	8
Timberwolves	31	22	9
Mavericks	32	22	10
Jazz	32	16	16
Nuggets	31	10	21
Rockets	32	10	22
Grizzlies	32	9	23

FEDERACIÓ OEST DIVISIÓ PACÍFIC

EQUIP	PJ	PG	PP
Lakers	29	23	6
Kings	33	24	9
Suns	33	18	15
Clippers	32	17	15
Sonics	32	16	16
Blazers	31	13	18
Warriors	32	12	20

Gasol flaqueja i els Grizzlies perden amb els Hawks (109-113)

Els Memphis de Pau Gasol van perdre un altre cop, el tercer partit consecutiu, contra els Hawks d'Atlanta, un equip limitadet, dels fluxos de la competició. El jugador català s'enfrontava a l'equip que va escollir-lo al *draft* per primera vegada aquest any i, la veritat, no va sortir-ne gaire ben parat. Si bé va tornar a estar encertat i efectiu en defensa, amb 11 rebots, 5 taps i 3 assistències, va tenir un dia espès en atac: només 6 punts i encara pitjor, només 5 llançaments a cistella. El millor de Memphis va ser Battier, amb 22 punts i, el del partit, el teòric intercanvi de Pau, Abdur-Rahim, amb 22 punts i 13 rebots. J.P.

El Barça pot ser encara més líder si derrota el Fórum

► Els de Valladolid són el primers a visitar el 2002 un Palau on ningú no ha guanyat

► Els blaugrana es poden aprofitar de la derrota del Tau Vitòria per deixar-lo enrere

TONI PADILLA
Barcelona

Tres dies després de la victòria a la pista d'Estudiantes, el FC Barcelona estrena el 2002 al Palau Blaugrana contra el Fórum de Valladolid (avui a dos quarts d'una del migdia), en un partit en què els homes d'Aíto García Reneses esperen confirmar la seva condició de líders. En cas de guanyar, els blaugrana deixarien un altre rival enrere en la classificació, després de la derrota del Tau ahir a Vitòria contra l'Unicaja, l'únic equip que continuaria a una sola victòria del Barça en la classificació, sempre que el Fórum no doni la sorpresa avui a Barcelona.

Aíto García Reneses podrà disposar de tots els seus jugadors, amb l'únic dubte d'Efthimios Rentzias, que a Madrid no va jugar per culpa d'una grip. El pivot grec, però, ja es va poder entrenar divendres, i minuts abans del partit se sabrà si finalment pot jugar. En cas de poder fer-ho, Dueñas podria jugar amb menys pressió sota els taulells, malgrat que després de l'exhibició de dijous a la pista d'Estudiantes ha quedat ben clar que el pivot madrileny es troba de nou en un bon estat de forma. La recuperació de Dueñas, el bon moment de



Alzamora en una acció contra el Kinder Bolonya. / EFE

Navarro i el bon joc d'equip ofert a Madrid seran claus per derrotar el Fórum. Com ja va passar a Madrid, l'aportació

dels dos lituans del Barça, Ja-sikevicius i Karnisovas, pot ser clau si el Barça té problemes en algun moment del partit, tot i

que Aíto pressionarà els seus jugadors perquè, com a Madrid, marquin diferències des del primer quart per evitar en-surts. El partit també pot ser una bona oportunitat perquè Okulaja ofereixi un altre espectacle ofensiu, després que a Madrid no pogués aconseguir el seu percentatge de punts habitual, deixant-se veure, però, en moments clau.

Per la copa. De la seva banda, el Fórum arriba al Palau després de començar l'any amb derrota a casa contra el Pamesa València, i lluitant per no perdre les possibilitats de classificar-se per la fase final de la copa del Rei. Ara, els castellans són desens en la classificació amb el mateix nombre de victòries i de derrotes: set. El Fórum té un dels pitjors atacs de l'ACB: és un equip que anota poc i presenta percentatges de tir fluixos. Aquesta circumstància, però, es compensa amb una bona defensa, en què destaca Ruben Garcés, un dels millors rebotejadors de la lliga. En atac, el Fórum depèn massa en la distribució de joc de Carles Marco i l'encert des de lluny de Román Montañés, armes que, a priori, són insuficients per conquerir un Palau on tots els equips visitants han sortit amb la cua entre les cames fins ara.

El Casademont ja mira cap amunt

EL 9
Girona

El Casademont visita avui la pista del Cantàbria Lobos (1/4 de 7 de la tarda), pendent de buscar un triomf que el rellanci en la taula i que, com a mínim, el reafirmi en la zona còmoda actual. El triomf tindria doble valor per als de Girona ja que els allunyaria, amb *basket-average* inclòs, encara més de la zona de descens. Per afrontar el partit, Trifon Poch disposarà de tots els seus homes. El tècnic es malfia del rival i recorda

que al Vicente Trueba no hi han guanyat mai. El conjunt de Girona vol millorar el seu joc d'atac, actualment el seu principal problema, mantenint com a mínim el bon nivell defensiu. «Tradicionalment ens costa fer bons partits a Cantàbria. A més, ells tenen un equip agressiu; per superar-los necessitem que l'equip tingui la mateixa predisposició per sacrificar-se ofensivament», assegura Trifon Poch.

Ja no és Sekunda. El principal maldecap ja no és Sekunda. Di-

jous es va poder apreciar la sensació de placidesa col·lectiva en atac quan l'irlandès és en pista. Els de Girona viuen en l'obsessió de treure rendiment del creixent control del rebot defensiu. Abans cal recordar que el Casademont ha tingut unes dificultats molt grans per vèncer a Fontajau el cuer de la lliga, el Gijón —malgrat la diferència de 16 punts final que no hauria de portar a l'engany— i també el Càceres, que tot i tenir una plantilla aparentment de bon nivell, està força mal situat en aquests moments

en la classificació.

El Cantàbria s'ha anat renovant a mesura que ha entrat en la competició. El primer a arribar va ser l'aler sevillà del Càceres Benito Doblado. Ruben Burgos, ara al Gijón, va causar baixa a finals de novembre per donar entrada a Bill Varner (41 anys), un llançador amb passaport belga que havia militat al Pamesa i a l'Ourense. El darrer d'arribar ha estat un pivot canadenc amb nacionalitat anglesa, Scott Paterson, que de moment no ha ajudat gaire a l'equip cantàbre.

El DKV Joventut, obligat a guanyar avui a la pista del cuer, el Gijón

Badalona: El DKV Joventut juga demà a les 7 de la tarda a la pista del cuer de l'ACB, el Gijón, amb l'obligació d'aconseguir un triomf que li permeti mantenir l'esperança de jugar la copa del Rei. L'equip de Manel Comas, que ha sumat dues derrotes seguides, ha de guanyar avui i fer el mateix la propera jornada contra el Fuenlabrada. Els de Badalona, molt sòlids a la seva pista, baixen força el seu rendiment en els desplaçaments, en què només han aconseguit dues victòries, a Lleida i Canàries. L'equip nota, a més, la lleugera baixada de rendiment del jugador més valuós de la lliga, Tanoka Beard, que en els últims partits no ha dominat tant sota les anelles com ho havia fet en les primeres jornades. Si la Peña està obligada a guanyar, el Gijón, que busca reforços desesperadament, encara necessita més imperiosament la victòria, perquè si no ja pot començar a oblidar-se de la salvació, perquè els equips que el precedeixen se li escaparan sense remei. / E9

► BÀSQUET Lliga ACB

Pamesa-Breogán	67 - 49
Barcelona-Fórum	avui
Fuenlabrada-Estudiantes	avui
Càceres-Granada	avui
Cantàbria-Casademont	avui
Canàries-CS Fernando	avui
Tau-Unicaja	70 - 81
Gijón-Joventut	avui
Real Madrid-Lleida	99 - 83

EQUIPS	Vc.	PJ	PG	PP	PF	PC
Unicaja	12	15	12	3	1219	1064
Barcelona	12	14	12	2	1229	1104
Tau	11	15	11	4	1219	1063
Real Madrid	11	15	11	4	1227	1135
Pamesa	10	15	10	5	1165	1104
CS Fernando	8	14	8	6	1083	1059
Fuenlabrada	8	14	8	6	1120	1116
Breogán	8	15	8	7	1131	1178
Joventut	7	14	7	7	1210	1183
Fórum	7	14	7	7	1076	1075
Lleida	7	15	7	8	1198	1269
Estudiantes	6	14	6	8	1131	1096
Casademont	6	14	6	8	1061	1118
Canàries	5	14	5	9	1047	1081
Granada	4	14	4	10	1155	1213
Càceres	4	14	4	10	1125	1289
Cantàbria	2	14	2	12	1071	1225
Gijón	1	14	1	13	1076	1171

La propera (12 de gener)

Breogán-Tau; Gijón-Canàries; Real Madrid-Cantàbria; Lleida-Càceres; Joventut-Fuenlabrada; Unicaja-Barcelona; CS Fernando-Pamesa; Casademont-Fórum; Granada-Estudiantes.

BÀSQUET

El Caprabo Lleida, sense opció al Saporta

➤ Els lleidatans van començar plantant cara però en el descans ja perdien de 18

➤ En el tercer quart els de Torres van posar la por al cos als blancs amb un parcial de 15-25

EL 9

Madrid

El Caprabo Lleida no va poder donar la sorpresa en el Raimundo Saporta i va caure derrotat 99-83 contra un Real Madrid que en més d'una ocasió va tenir la por al cos. En el primer quart l'equip lleidatà va mantenir-se dins del partit i, fins i tot, va començar manant en el marcador gràcies a un parcial de 2-7. En aquests primers instants, va destacar l'aler portuguès Sergio Ramos.

Els de Sergio Scariolo, però, no van trigar a reaccionar, i el conformisme dels de la Terrà Ferma va permetre la remuntada local.

En el descans el resultat ja era de 58-40, amb una gran actuació d'Alberto Angulo, que ho anotava tot des de fora. El descans no va beneficiar el Lleida. En la segona meitat el Real Madrid, encara escaldat per la derrota a Lugo, es va esperar i va arribar a tenir un avantatge de 27 punts (67-40) al llarg del tercer quart. Tot i això, els d'Edu Torres, més per amor propi que per joc, van tornar a plantar cara als blancs marcant un parcial de 0-19 i posant els nervis al cos a l'equip que entrena Scariolo, que patia també per la seva irregu-

REAL MADRID CAPRABO LLEIDA
99 83

REAL MADRID

JUGADOR	PT	2P	3P	TL	RT	MJ
A. Angulo	21	6/7	1/1	6/6	3	23
Struelens	4	1/4		2/2	3	18
Djordjevic	16	3/5	1/2	7/7	2	20
L. Angulo	2	1/2	0/2		3	19
Vukcevic	10	1/4	2/4	2/2	4	21
Tabak	11	5/6		1/4	8	19
Herreros	7	2/4	1/3		1	16
Tarlac	11	3/5		5/6	4	27
Llorente						
Iturbe	12	3/3	2/4		3	15
Hernández						
Jaumin	5	1/2	1/1		2	20
TOTALS	99	26/42	8/17	23/27	35	200

CAPRABO LLEIDA

JUGADOR	PT	2P	3P	TL	RT	MJ
Grimau	15	4/7	1/4	4/6	1	24
Álvarez	9	0/1	3/4		1	15
Comas	2	1/1				
Lasa	10	1/1	1/3	5/5	1	10
Victoriano	9	2/3	1/6	2/2	1	24
Bramlett	11	4/8		3/4	3	27
Ramos	21	5/8	3/6	2/2	6	36
Bosch						4
Tamames	2	1/2				11
Ruffin		0/3			2	18
Romero	4	2/2	0/1		1	23
TOTALS	83	20/36	9/24	16/19	20	200

Àrbitres: Ramos, Hierrezuelo i Peruga.
Parcials: 23-19, 35-21, 15-25 i 26-18.

laritat en la lliga. Amb un Lleida més encertat en el minut 28, el desavantatge només era de 6 punts (69-63) i es veia la imatge del mateix equip que va poder jugar de tu a tu contra equips

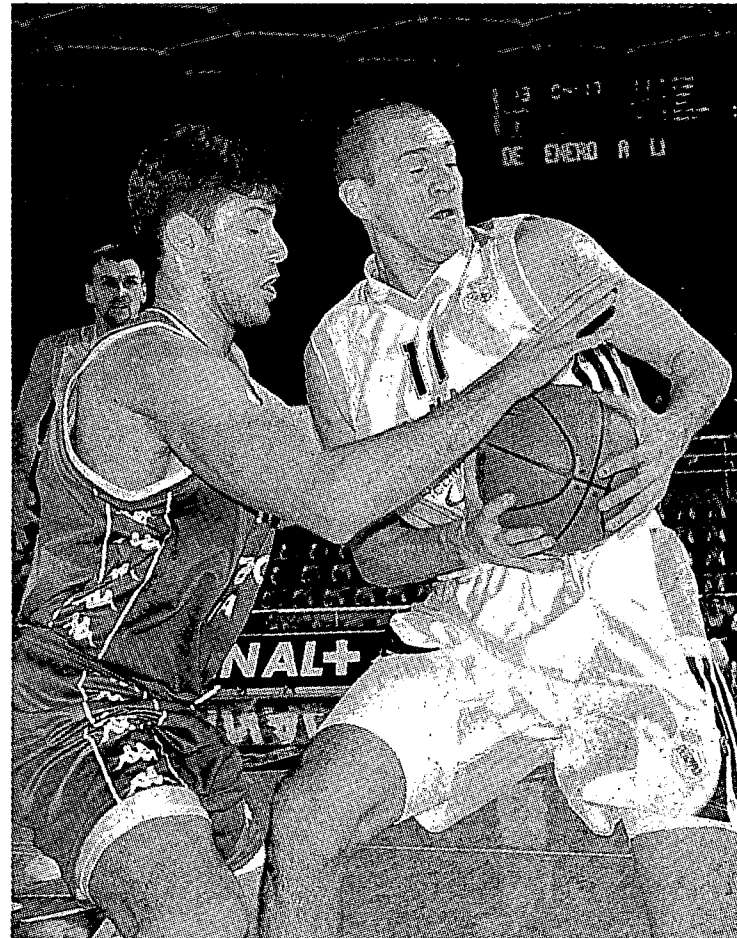

El millor del Lleida en aquest partit, Ramos, lluita per una pilota amb Herreros.

com el Tau o el Barça. Finalment, però, els d'Edu Torres van perdre l'ambició i no van poder capgirar el resultat contra un rival que continuava vivint de l'encert d'Alberto An-

gulo. Del Caprabo Lleida va debutar, sense gaire encert, Michael Ruffin, el pivot nord-americà que ahir va rebre el permís internacional de l'NBA per jugar.

PAMESA VALÈNCIA 67
BREGOÀN 49

PAMESA VALÈNCIA: Hopkins (17), Alston (22), Rodilla (6), Paraiso (14), Luengo (2) —cinc inicial— Calabria, Elson (2), Millera (4). Tirs de 2:28/47. Tirs de 3:0/11. Tirs lliures: 11/16. Faltes personals: 20.

LECHE RIO BREGOÀN: Davis (17), Lorente (7), Loncar (4), Biota (2), Martín (5) —cinc inicial— Odriozola (5), Lázaro (5), Sanmartín (2), González. Tirs de 2:16/37. Tirs de 3:1/12. Tirs lliures: 14/22. Faltes personals: 21.

PARCIALS: 20-7, 12-13, 12-17, 23-12.

ÀRBITRES: Fajardo, Bulto, González Díaz.

COMENTARI: Amb un parcial de 20-7 en els deu primers minuts, el Pamesa va encarrilar de manera immillorable el seu partit contra el Bregoà. Els de Lugo van reaccionar a l'inici del tercer quart, però no va ser suficient per superar els valencians. Alston i Hopkins (39 punts i 15 rebots entre els dos) van ser vitals per a la victòria local.

TAU UNICAJA 70
81

TAU: Forrest (8), Vidal (6), Tomasevic (13), Oberto (8), Corchiani (19) —cinc inicial— Scola (9), Timinkas, Sconochini. Tirs de 2:19/46. Tirs de 3:4/14. Tirs lliures: 20/25. Faltes personals: 30.

UNICAJA: Rodríguez (7), Abrams (18), Gurovic (17), Kornegay (9), Sonko (7) —cinc inicial— Phillip, Vázquez (9), Cabezas (6), Weis (8). Tirs de 2:14/29. Tirs de 3:9/18. Tirs lliures: 26/35. Faltes personals: 27.

PARCIALS: 19-14, 18-14, 12-25, 21-28.

ÀRBITRES: Sancha, Gurrao, Pérez.

COMENTARI: Sense Bennet —en té per tres setmanes—, el Tau no va poder superar la defensa individual i molt tancada de l'Unicaja en els segons 20 minuts: a 2 minuts de la fi només havia fet 16 punts, i el primer bàsquet de l'últim quart va arribar a 1 minut i poc de la fi. Així, els triples (9 amb 50%) va ofegar els d'Ivanovic, que havien fet una primera part força bona. El treball d'atac de Gurovic en els primers dos quarts va mantenir els homes de Majkovic, mentre que en els últims vint minuts, Abrams i la bona circulació de pilota, amb constants pilotes doblades, van foradar la defensa del Tau.

BÀSQUET Lliga femenina

Burgos-Andalucía	74-61
Univ. Oviedo-Ros Casares	53-99
Extrugasa-Cadí Seu	96-82
Mendibil-Univ. Barcelona	45-68
Yaya María-B. Simeón	82-62
Caja Rural-Filtros Mann	66-71
CBN-Halcón Viajes	63-73

EQUIPS	PJ	PG	PP	PF	PC	PI
Univ. Barcelona	13	11	2	109	892	24
Ros Casares	13	10	3	1028	792	23
Yaya María	13	10	3	991	885	23
B. Simeón	13	9	4	887	833	22
Halcón Viajes	13	8	5	1041	953	21
Caja Rural	13	8	5	972	890	21
Filtros Mann	13	8	5	957	941	21
Andalucía	13	7	6	957	1000	20
Cadí Seu	13	6	7	1027	1003	19
Burgos	13	6	7	881	921	19
Extrugasa	13	3	10	879	947	16
CBN	13	2	11	883	955	15
Mendibil	13	1	12	765	943	14
Univ. Oviedo	13	1	12	716	1138	14

La propera (19 gener)
Halcón Viajes-Andalucía: CBN-Filtros Mann; Caja Rural-B. Simeón; Yaya María-Univ. Barcelona; Mendibil-Cadí Seu; Extrugasa-Ros Casares; Univ. Oviedo-Burgos.

LLIGA FEMENINA

El Cadí La Seu no jugarà la copa

JORDI PLÀ

Barcelona

El Cadí La Seu no jugarà la fase final de la copa de la Reina, en perdre ahir a la pista de l'Extrugasa (96-82) i no poder treure profit de la derrota de l'Andalusia, a Burgos. Després de la darrera jornada de la primera volta de la lliga femenina jugada ahir ja se saben els equips classificats per a la fase final de la copa de la Reina, que començarà divendres vinent a Salamanca. Malauradament,

només hi haurà un equip català, l'Universitat de Barcelona, que ja estava classificat.

Silvia Morales va fer 24 punts, i Laura Camps, Hodges i Crawford van fer un bon treball d'equip per al Cadí, però no va ser suficient. La defensa de les lleidatanes va ser fluixa, molt tova, i els percentatges de tir de les gallegues van acabar sent altíssims: 59 per cent de 2 i 50 en els triples. Bermejo, Gómez i Carballo, amb 25, 24 i 21 punts cada una, van ser fonamentals en l'atac de l'Extruga-

sa. A més, les 5 faltes de Crawford en poc més de 23 minuts van ser decisives.

Per la seva banda, l'Universitat de Barcelona va vèncer sense gaires problemes i en un partit força espès el PC Mendibil per 45-68. De fet, les jugadores de Carme Lluveras van anar a Hondarribia a complir l'expedient (les basques són últimes) i pensant més en la copa que no en el partit en sí.

Les classificades. Per al torneig que se celebrarà a Sala-

manca el cap de setmana vinent s'han classificat l'Universitat de Barcelona, el Ros Casares de València, el Yaya María de Lugo i el Banco Simeón de Vigo, l'Halcón Viajes, el Caja Rural de Las Palmas, el Filtros Mann de Saragossa i, finalment, l'Andalucía Aifos de Linares. El sorteig es farà demà a Salamanca. En l'edició de l'any passat, el Banco Simeón de Vigo va superar l'Halcón Viajes per un ajustadíssim 66-64 en la final, i l'Universitat no va superar els quarts.

Joan Roma retalla un minut al líder, Meoni

► L'osonenc és més a prop del líder però baixa del segon al tercer lloc

► El pilot finlandès Kari Tiainen va ser el clar vencedor de l'etapa

► Jordi Arcarons i Isidre Esteve van acabar segon i tercer en la jornada d'ahir

EL 9

Atar (Mauritània)

Tot i perdre una posició en la classificació general de motos i baixar al tercer lloc, Joan Roma (KTM) va treure bon partit del sector especial de 383 quilòmetres de l'etapa d'ahir del Dakar, en la qual va reduir d'un minut la diferència que el separava de Fabricio Meoni (KTM), el líder, a l'inici de la jornada. Si bé és cert que el resultat parcial del de Folgueroles no va ser tan espectacular com el de Jordi Arcarons o Isidre Esteve, els seus companys d'equip, segon i tercer respectivament de l'etapa, ni per descomptat com el de Kari Tiainen (també amb KTM), el vencedor, el minut i cinc segons que va restar a Meoni poden tenir un gran valor en la seva lluita per la victòria final.

Malgrat alguna secció ràpida en la seva part final, l'especial d'ahir va tornar a demostrar que quan el terreny és variat, les KTM bicilíndriques de Meoni i Richard Saint, més potents però també amb força més pes i molt menys manejables, tenen difícil seguir el ritme de les d'un sol cilindre. «Som superiors en navegació i les nostres motos són millors en terrenys difícils, que és allà on es perd temps en cursa», va dir Arcarons, que va pujar al quart lloc en detriment d'Alfie Cox, il·lès després d'una espectacular caiguda. De fet, els pilots capdavanters es van començar a marcar de prop abans de la jornada de descans d'avui i van rodar força junts des del primer moment. Vicent Escuder (KTM) va ser tretzè i és quinzè en la general. En canvi, Marc Coma (CSV), que malgrat estar enfonsat en la general havia fet etapes meritòries en el seu primer Dakar, va abandonar amb el motor trencat.

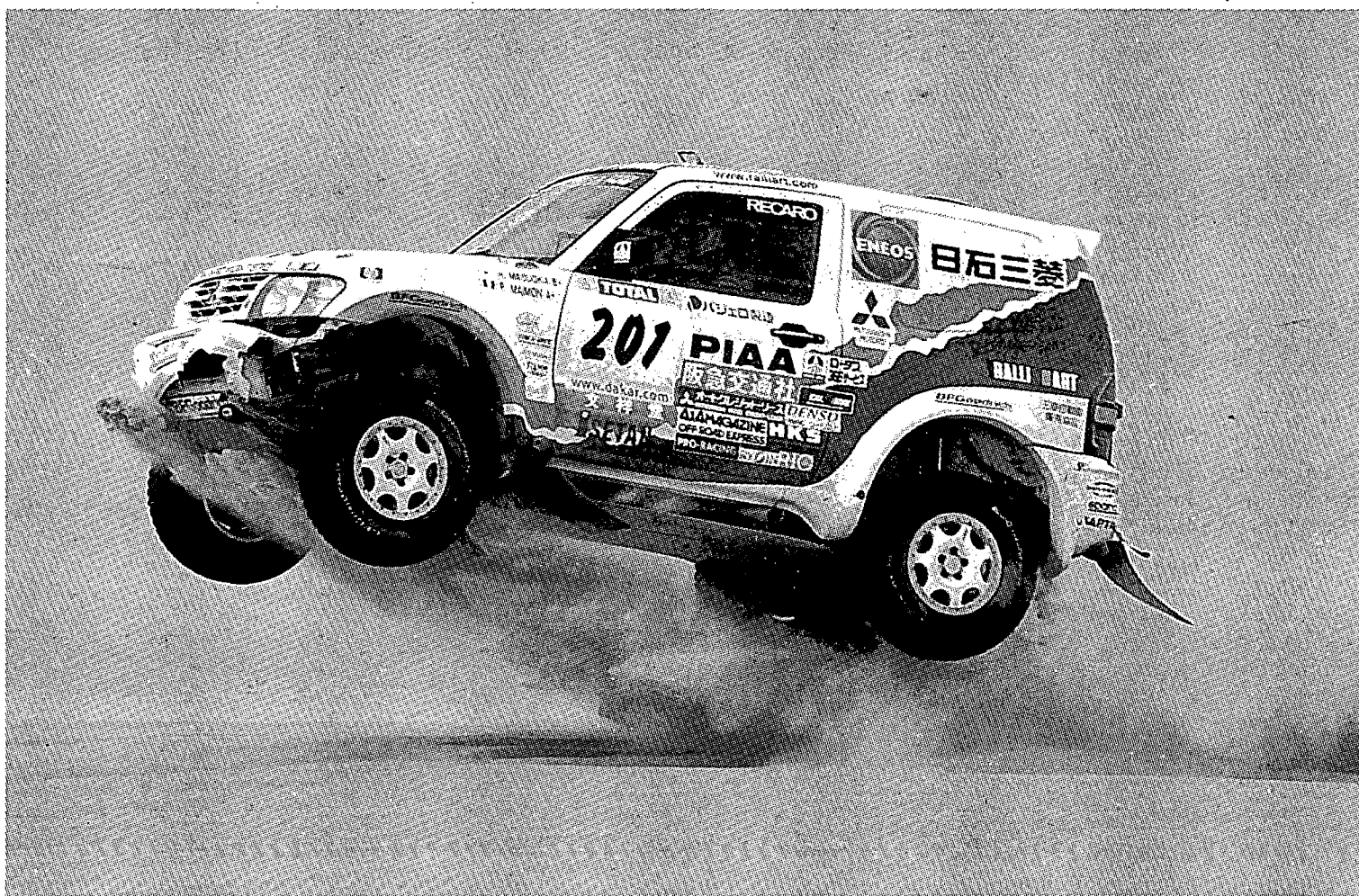

El Mitsubishi de Masuoka, volant durant l'etapa d'ahir del ral-li Dakar. / EFE

Gil continua recuperant en cotxes

Fernando Gil i Rafael Tornabell van ser desens en cotxes en l'etapa d'ahir i continuen anant cap endavant en la primera cursa del Seat Córdoba amb motor dièsel, categoria en què són segons, rere el Mitsubishi de Luc Alphand. La marca japonesa va quedar ahir lliure de rivals, i només un daltabaix en la segona meitat de cursa els pot impedir un altre triomf. Grégoire de Mevius, l'únic que semblava estar en condicions de plantar-los cara, va tornar remolcat cap a Zouerat, punt de sortida, amb el motor del seu Nissan tocat. Els Mitsubishi ocupen vuit de les nou primeres posicions de la classificació general, amb el Nissan de Stéphane Peterhansel intercalat en cinquè lloc. El japonès Hiroshi Masuoka va aconseguir un altre triomf parcial i ja té més d'onze minuts sobre el segon classificat, el seu compatriota Kenjiro Shinozuka. Ramon Vila i Enric Palacios (BMW) continuen remuntant; van ser vintens en l'etapa i van pujar cinc llocs en la general, en la qual ocupen el 26è lloc. Avui serà una jornada de descans en la qual els equips que continuen en cursa intentaran recuperar forces davant unes etapes que es preveuen de gran duresa abans del final de la cursa.

CLASSIFICACIONS

► Motos. 8a etapa.

1. K. Tiainen (KTM)	4h14:54
2. J. Arcarons (KTM)	a 3:07
3. I. Esteve (KTM)	a 4:49
4. G. Sala (KTM)	a 7:39
5. R. Saint (KTM)	a 7:44
6. C. De Gavarado (KTM)	a 8:15
7. J. Roma (KTM)	a 8:45
8. F. Meoni (KTM)	a 9:50
9. A. Cox (KTM)	a 14:53
10. E. Bernard (KTM)	a 25:19

► Cotxes. 8a etapa.

1. H. Masuoka (Mitsubishi)	3h53:39
2. J. Kleinschmidt (Mitsubishi)	a 5:05
3. J.P. Fontenay (Mitsubishi)	a 8:15
4. K. Shinozuka (Mitsubishi)	a 10:19
5. S. Peterhansel (Nissan)	a 28:19
6. C. Sousa (Mitsubishi)	a 46:47
7. M. Plaza (Nissan)	a 1h02:31
8. L. Alhand (Mitsubishi)	a 1h03:01
9. N. Barkat (Mitsubishi)	a 1h07:50
10. F. Gil (Seat)	a 1h09:19

► Motos. General

1. F. Meoni (KTM)	16h02:02
2. C. De Gavarado (KTM)	a 1:53
3. J. Roma (KTM)	a 2:02
4. J. Arcarons (KTM)	a 8:30
5. A. Cox (KTM)	a 11:03
6. I. Esteve (KTM)	a 17:22
7. R. Saint (KTM)	a 22:49
8. G. Sala (KTM)	a 33:51
9. K. Tiainen (KTM)	a 57:47
10. E. Bernard (KTM)	a 1h40:30

► Cotxes. General

1. Masuoka/Maimon (Mits.)	14h34:59
2. Shinozuka/Delli (Mitsubishi)	a 11:46
3. Kleinschmidt/Schulz (Mits.)	a 26:09
4. Fontenay/Picard (Mitsubishi)	a 56:47
5. Peterhansel/Cotrett (Nis.)	a 1h25:52
6. Sousa/Jesús (Mits.)	a 2h26:14
7. Alphand/Debron (Mits.)	a 2h38:23
8. Al Hajri/Stevenson (Mits.)	a 2h56:48
9. Barkat/Barkat (Mits.)	a 3h03:01
10. Plaza/Salvador (Nissan)	a 3h10:19

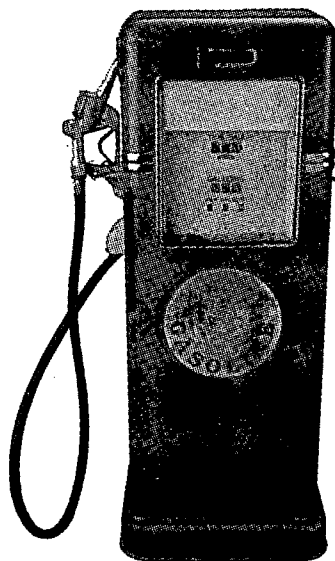

Oblida't de la pujada de gener. Regal t'omple el dipòsit amb Gasolina Gratis en contractar l'assegurança del teu cotxe*

* Promoció vàlida per a pòlisses a tot risc o a tot risc amb franquícia, de nova contractació emeses entre el 2 de gener i el 31 de gener de 2002. Vals de gasolina de 40 euros (6.655 Ptes.) bescanviables a les gasolineres de Repsol, Campsa i Petronor. No acumulable a altres ofertes.

I a més:

- Fins a un 65% de bonificació per no sinistralitat.
- Recuperació del 100% del valor del vehicle de menys de dos anys d'antiguitat.
- Peritatge en 24 h. i lliure elecció de taller.
- Servei gratuït de tramitació de multes.
- Assistència mecànica les 24 h. del dia.
- Targeta client amb avantatges especials.

Demana pressupost personalitzat sense compromís de l'assegurança de cotxe.

Truca ara al **902 30 30 30** (feiners de 8 a 22 h.)

O envia el cupó adjunt a Regal Insurance Club, Av. Madrid 95, 08028 Barcelona. O per Fax 93 425 92 21



Regal Insurance Club
El Club dels Bons Conductors®

www.regal.es

Sí, vull rebre informació detallada de l'assegurança Regal Auto. Així com un pressupost previ i a la meua mesura, sense compromís per part meua. Sol·licitud vàlida per a conductors d'entre 28 i 72 anys

Nom i cognoms Adreça

Codi postal Població Província Data de naixement

Telèfon e-mail Estat civil Data de carnet

Marca del cotxe Model Matrícula

Data la matriculació Quilometratge anual Accessoris opcionals del vehicle Menys de 300 euros (49.916 ptes.) de 300 euros a 600 euros (de 49.916 ptes. a 99.832 ptes.) Més de 600 euros (Més de 99.832 ptes.)

Indiqui aquí si té alguna bonificació en la seva actual companyia % Mes i any en què venç la seva pòlissa actual

Ompli les seves dades, retalli la sol·licitud i envii-la dins d'un sobre a Regal Insurance Club, Av. Madrid, 95, 08028 Barcelona. O envii-la al Fax 93 425 92 21

Regal Insurance Club es reserva el dret d'assegurar cert tipus de vehicles

Les dades personals que vostè ens facilita seran incloses en la nostra base de dades, on podrà exercir els drets d'accés, rectificació, cancel·lació i oposició. Aquestes dades podran ser cedides a altres Entitats d'Assegurances o Organismes Públics o Privats relacionats amb el sector assegurador amb finalitats estadístico-actuàries, de prevenció de frau i per ruons de conseqüència o reassurances. A través de Royal & SunAlliance, podrà rebre ofertes d'assegurances, productes financers i d'empreses del sector de l'automoció, marketing directe o associades a la FCEMD. Si no en vol rebre, comuniqui'ns-ho per escrit a Regal Insurance Club, a Av. Madrid, 95, baixos 08028 Barcelona (Llei Orgànica 15/1999, 13 de desembre).

▶ TENNIS

Beto Martín cau en les semifinals d'Adelaide

Adelaide (Austràlia). Beto Martín no jugarà la final del torneig d'Adelaide. El tennista català va perdre davant Tim Henman per dos sets a un (7-5, 4-6, 6-2) en la primera de les semifinals del torneig d'Adelaide. En el partit de quarts de final que li va donar el passí a les semifinals, Martín va eliminar el suec Thomas Enquist per dos sets a un (3-6, 6-4, 6-3). Tim Henman jugarà avui la final d'Adelaide contra Mark Philippoussis. El tennista australià va eliminar en la segona semifinal el marroquí Hicham Arazi en un partit sense gaire complicacions que va acabar amb 6-4, 6-1 en el marcador. / EFE

▶ HOQUEI SOBRE PATINS

El Voltregà no té pietat de La Vendee en la CERS (10-1)

Sant Hipolit de Voltregà. El Voltregà va sentenciar l'eliminària de vuitens de final de la copa de la CERS contra l'equip francès de La Vendee amb golejada, amb un contundent resultat de 10-1. Armengol, la figura del matx, va fer la meitat dels gols de l'equip que entrena Jordi Camps. Els altres golejadors van ser Casali, Panadero, Viñas (2) i Marc Tibau. L'exjugador argentí del Blanes Carlos Páez, que exerceix de jugador-entrenador en l'equip francès, va marcar l'únic gol dels visitants, quan ja perdien 10-0. Per part del Voltregà també van jugar Trabal, Juli, Vilaró i Dani. / EL9

▶ HANDBOL

Euskadi pot amb la selecció del Brasil (24-22)

Musik (Biscaia). El País Basc es va imposar al Brasil per un ajustat 22-24. El partit va ser molt igualat, i els d'Euskadi només van poder mostrar la seva superioritat en els darrers minuts de la segona meitat. Tot i que durant la primera meitat el Brasil va dominar en tot moment en el marcador, es va arribar al descans amb un lleuger avantatge per Euskadi (13-12). La segona part va servir als locals per marcar diferències. Quan faltaven deu minuts per al final, el resultat era d'empat a 18 el jugador del Bidasoa David Rodríguez va marcar quatre gols que van obrir el camí cap a la victòria final. / EFE

▶ CICLISME

A Itàlia diuen que Fausto Coppi va morir enverinat

Roma. El mític ciclista italià Fausto Coppi va morir el 1959, després d'un viatge a l'Àfrica, enverinat i no pas per malària, segons el testimoni d'un dirigent esportiu italià. El diari *Corriere dello sport* va publicar ahir una entrevista amb Nino Caudullo, integrant del Comitè Olímpic Italià, que el 1985 va viatjar a Burkina per promocionar les activitats esportives. Allà, Caudullo va contactar amb un monjo que li va confirmar que Coppi no va morir de malària sinó com a conseqüència d'una barreja d'herbes que li van preparar els nadius. / EFE

▶ TENNIS

El públic i El Aynaoui vencen Mantilla a Qatar

▶ El jugador del Masnou va caure en la final de Doha en tres sets

▶ El marroquí ha guanyat els cinc partits que ha jugat contra el català

EL 9
Doha (Qatar)

El tennista del Masnou Fèlix Mantilla no va poder començar la temporada amb un títol, ja que va caure ahir en la final de Doha contra el marroquí Younes el Aynaoui en tres sets (4-6, 6-2 i 6-2). El tennista africà, component de l'equip de la copa Davis que jugarà contra Espanya, serà el primer número 1 del 2002, ja que el torneig de Doha és el que dona més punts en aquest inici de temporada. Tot i la derrota, Mantilla ha deixat clar que es troba en un bon moment de forma per afrontar el primer Gran Slam, l'obert d'Austràlia.

El jugador de Rabat és un autèntic malson per a Mantilla, que no l'ha pogut guanyar cap de les cinc vegades que han jugat. El Aynaoui havia derrotat el tennista català a Santiago de Xile el 1998, a l'obert d'Austràlia el 1999, a Wimbledon el 2000, a Bucarest el 2001 —allà va acabar guanyant el títol— i ara a Doha. Tot i els precedents i que la pista era més favorable al marroquí, Mantilla, de 27 anys, va fer un inici de partit molt seriós, va trencar el servei al seu rival en el primer i el cinquè joc i va guanyar el primer



set (6-4). A partir de llavors, però, el tennista marroquí, de 30 anys, va començar a colpejar la pilota sense pietat i a poc a poc va anar arraconant el seu rival de la pista davant l'alegria del públic local, entregat des del primer dia a l'únic jugador musulmà del torneig. Això es va traduir en dos sets senzills per

al marroquí (6-2 i 6-2), que en cap moment va veure perillar la seva situació.

Amb aquesta victòria El Aynaoui es va endur 133.000 dòllars de premi i va sumar el tercer títol de la seva carrera. Mantilla, que va guanyar 78.000 dòllars, haurà d'esperar per arribar al desè.

El maresmenc Fèlix Mantilla executa un cop de revés en la final d'ahir, jugada a la capital de Qatar, Doha. / EFE

▶ HOQUEI SOBRE PATINS

El Reus comença amb mal peu

EL 9
Lisboa

El Brasilia Reus no ha començat bé la seva aventura europea. Els reusencs van perdre ahir de manera contundent a la pista del Benfica portuguès el primer partit de la fase regular de la copa d'Europa per 7-1. Els homes de Manel Barceló van resistir només fins al descans (2-1). Tot i aquesta mínima renda de gols el Benfica pressionava molt, mentre que els catalans feien el que podien

per no encaixar una golejada.

A la segona meitat, però, el Reus es va trencar totalment, va sortir amb la por al cos i va notar en excés la pressió que hi havia al pavelló portuguès. Durant tota la segona meitat el Benfica va dominar clarament, i les errades en defensa i la nul·la efectivitat davant de porta van fer que el Reus encaixés un escandalós 7-1. La derrota podria haver estat més àmplia si no hagués estat per la bona actuació del porter. Vadillo, amb les seves actuacions da-

Els reusencs van perdre 7-1 a la pista del Benfica en un partit en què el millor dels catalans va ser el porter Vadillo.

vant una defensa inexistent, va evitar una major golejada.

BENFICA: José Carlos, Galdao, Fortunato, Pereira i Mariano Velasquez —cinc inicial— Panchito Velasquez, Ferreira, Dantas i Fernandes.

BRASILIA REUS: Vadillo, Farrán, Sabater, Caldú i Toni Sanchez —cinc inicial— Dominguez i Jordi Garcia.

GOLS: 1-0 (10') Pereira. 2-0 (16') Fortunato. 2-1 (22') Farrán. 3-1 (28') Galdao. 4-1 (30') Ferreira. 5-1 (35') Pereira. 6-1 (47') Dantas. 7-1 (49') Pereira.

ÀRBITRE: Giovanni Piccinnini (Itàlia). Va enenyar targeta groga a Dominguez, del Reus, i a Pereira, del Benfica.

TENNIS

Robredo i Sánchez Vicario guanyen la copa Hopman

➤ Els dos tennistes catalans van imposar-se als Estats Units per 2-1

➤ És el segon títol que guanya l'equip espanyol en la història del torneig

EL 9

Perth (Austràlia)

Els tennistes catalans Tommy Robredo i Arantxa Sánchez Vicario van imposar-se per 2 a 1 en la final de la copa Hopman a l'equip nord-americà format per Jan-Michael Gambill i Mònica Seles a les pistes del Burswood Dome de Perth, a Austràlia. El guanyador es va decidir en el tercer i últim partit de la final, el de dobles mixt. En aquest enfrontament, Arantxa Sánchez Vicario i Tommy Robredo es van desfer dels nord-americans per dos sets a zero, 6-4 i 6-2, en només 58 minuts en un partit amb poques complicacions per als tennistes catalans.

El primer partit que es va disputar va ser el masculí. Tommy Robredo va guanyar Gambill en un partit molt intens que va acabar guanyant el jove gironí per 6-3, 2-6, 7-6 (7-2). En el partit individual femení, la veterana Arantxa Sánchez Vicario no va poder amb Monica Seles i va perdre per dos sets a zero, 6-1 i 7-6 (8-6). Amb la final empatada a 1, el darrer partit, el de dobles mixt, va ser decisiu. El gironí i la barcelonina no van tenir complicacions per guanyar el partit i aconseguir la copa.

L'equip espanyol ha arribat a aquesta final havent jugat només un partit en les semifinals contra Austràlia, perquè Lleyton Hewitt es va haver de retirar de la competició. El número 1 del món va tenir una infecció de tipus víric. L'únic partit de semifinals va ser el que va perdre Arantxa Sánchez Vicario davant Alicia Molic per dos sets a un.

La segona d'Arantxa. Aquesta és la segona copa Hopman que guanya Espanya des dels seus inicis, el 1989. L'any 1990, un equip format per Arantxa Sánchez Vicario i el seu germà Emilio també es va imposar en la final a l'equip nord-americà, aleshores format per John McEnroe i Pam Shriver.



Tommy Robredo i Arantxa Sánchez celebren la victòria. / EFE.

ELS CAMPIONS.

- 1989 Txecoslovàquia**
Miloslav Mecir i Helena Sukova
- 1990 Espanya**
Emilio i Arantxa Sanchez Vicario
- 1991 Iugoslàvia**
Goran Prpic i Monica Seles
- 1992 Suïssa**
Jacob Hlasek i Manuela Maleeva
- 1993 Alemanya**
Michael Stich i Steffi Graf
- 1994 República Txeca**
Petr Korda i Jana Novotna
- 1995 Alemanya**
Boris Becker i Anke Huber
- 1996 Croàcia**
Goran Ivanisevic i Iva Majoli
- 1997 Estats Units**
Justin Gimelstob i Chanda Rubin
- 1998 Eslovàquia**
Karol Kucera i Karina Habsudova
- 1999 Austràlia**
Mark Philippoussis i Jelena Dokic
- 2000 Sud-Àfrica**
Wayne Ferreira i Amanda Coetzer
- 2001 Suïssa**
Roger Federer i Martina Hingis
- 2002 Espanya**
Tommy Robredo i Arantxa Sanchez

VOLEIBOL

El SPISP i el CV Barcelona cauen derrotats en la superlliga

Tenerife. El Sant Pere i Sant Pau de Tarragona va tornar a perdre ahir, a la pista de l'Arona Tenerife (3-0), víctima de les seves pròpies errades defensives, en la setzena jornada de la superlliga masculina. Els tarragonins van tenir possibilitats de guanyar cadascun dels tres sets, però no en van aconseguir cap. En la superlliga femenina, el CV Barcelona va perdre a la pista de l'Albacete (3-2), en un partit molt igualat i en el qual va anar per davant en dues ocasions. / EL 9

VOLEIBOL Superlliga

U. Complutense-Unicaja	0-3
Tenerife-SPISP	3-0
Numància-Aguas Huelva	3-0
Melilla-Escàner	3-2
Màlaga-Marratxi	2-3
Vigo-Gijón	1-3
Guaguas-Elx	3-0

EQUIPS	PJ	PG	PP	PF	PC	Pt
Unicaja	16	16	0	48	6	32
Numància	16	14	2	44	13	30
Guaguas	16	14	2	44	14	30
Màlaga	16	10	6	38	26	26
Tenerife	16	10	6	32	25	26
Gijón	16	8	8	30	30	24
Melilla	16	8	8	30	31	24
Vigo	16	7	9	51	3	23
Elx	16	7	9	28	34	23
Marratxi	16	6	10	24	35	22
Escàner	16	5	11	23	39	21
SPISP	16	4	12	23	43	20
U. Complutense	16	3	13	18	41	19
Aguas Huelva	16	0	16	9	48	16

La propera (12 gener).
Elx-Tenerife; SPISP-U. Complutense; Unicaja-Vigo; Gijón-Màlaga; Marratxi-Melilla; Escàner-Numància; Aguas Huelva-Guaguas

VOLEIBOL Superlliga fem.

Marichal-Hotel Cantur	3-1
Ribeira-Univ. Granada	2-3
UCAM Murcia-Covadonga	3-0
Univ. Oviedo-Sanse	3-0
Albacete-Barcelona	3-2
P. Benidorm-Caja Àvila	3-0
C. Damesa-La Calzada	3-0

EQUIPS	PJ	PG	PP	PF	PC	Pt
Marichal	16	15	1	45	10	31
Hotel Cantur	16	12	4	40	14	28
Caja Àvila	16	12	4	38	15	28
C. Damesa	16	12	4	38	18	28
UCAM Murcia	16	10	6	35	26	26
P. Benidorm	16	9	7	32	21	25
Univ. Granada	16	9	7	32	26	25
Ribeira	16	9	7	34	30	25
Albacete	16	9	7	33	30	25
Barcelona	16	7	9	26	34	23
Univ. Oviedo	16	4	12	18	38	20
La Calzada	16	3	13	14	42	19
Sanse	16	1	15	7	45	17
Covadonga	16	0	16	5	48	16

La propera (12 gener).
La Calzada-Marichal; Hotel Cantur-Ribeira; Univ. Granada-UCAM Murcia; Covadonga-Univ. Oviedo; Sanse-Albacete; Barcelona-P. Benidorm; Caja Àvila-C. Damesa

▶ **ESQUÍ ALPI****El suís Didier Cuche guanya l'eslàlom gegant d'Adelboden**

Adelboden (Suïssa). El suís de 27 anys Didier Cuche va donar ahir la primera victòria a l'equip suís aquesta temporada en eslàlom gegant en una prova puntuable per la copa del món. Ara, Didier Cuche és quart a la classificació de la copa del món de l'especialitat i segon a la general d'esquí alpí. El segon classificat en la prova d'ahir a Adelboden va ser Frédéric Covili. El francès ocupa el primer lloc en la classificació de la copa del món d'eslàlom gegant i el quart en la general. El líder d'aquesta general continua essent l'esquiador Stephani Eberharcet, que en la prova d'ahir als Alps suïssos va acabar en vuitena posició. / EFE

▶ **ESQUÍ ALPI****Anja Paerson reafirma el seu liderat en la prova d'eslàlom**

Maribor (Eslovènia). L'actual campiona del món d'aquesta disciplina, Anja Paerson, va adjudicar-se l'eslàlom de Maribor de la copa del món. L'esquiadora de 20 anys suma d'aquesta manera la tercera victòria en eslàlom de la temporada i destrona l'austriaca Michaela Dormeisfer del liderat de la general de la copa del món. La victòria d'ahir també serveix a la sueca per consolidar-se en la primera posició de la classificació de la copa del món d'eslàlom. La segona a la general, la suïssa Sonja Nef, només va poder ser ahir vuitena a Maribor. / EFE

▶ **HOQUEI SOBRE HERBA****Anglaterra aconseguix la victòria en el Tres Nacions**

Barcelona. La selecció d'Anglaterra va guanyar el Torneig Tres Nacions, que va acabar ahir a Barcelona, en superar la selecció espanyola per 1-2. L'equip espanyol, que està preparant la seva participació en el mundial de Malàisia, no va donar una bona imatge i va perdre contra un rival que no l'havia guanyat des de feia tres anys. Xavi Arnau va avançar l'equip espanyol, però Anglaterra va capgirar el resultat amb gols de Goudie i Sharpé. En el torneig de Reis, el Polo —en la categoria masculina— i el Pinoke —en la femenina— dominen la competició, que s'acaba avui al Real Club de Polo. / EFE

▶ **ESQUÍ ALPI****L'operació del suís Beltrametti serà parcialment televisada**

Ginebra (Suïssa). L'operació de la columna vertebral a la qual es va haver de sotmetre l'esquiador Silvano Beltrametti serà emesa en part avui per televisió a Suïssa. L'esquiador va topar amb unes tanques de protecció quan baixava a més de 120 quilòmetres per hora en una de les pistes de Val d'Isère, a França, i tot i les intervencions ha quedat paraplegic. L'esquiador, de 22 anys, que va ser operat el 19 de desembre passat a Nottwil (Cantó de Lucerna), assegura: «vull veure l'operació tranquil·lament i sense presses.» / EFE

▶ **OLIMPISME**

▶ El primer rellevista de la torxa de Salt Lake City a Buffalo, el dia d'Any Nou, no entenia perquè havia estat triat

▶ Va passar el relleu a un home de 83 anys a qui l'esclat de la Segona Guerra Mundial va impedir ser olímpic

Històries de foc

DAVID PADILLA
Barcelona

El darrer dia de l'any, membres de la guàrdia nacional, de la seguretat social i del cos de bombers de Buffalo treballaven fort per treure els més de dos metres de neu que cobrien els carrers de la població. Buffalo era la ciutat designada per acollir el primer relleu de l'any 2002 de la flama olímpica que arribarà a Salt Lake City, i els ciutadans de Buffalo es van entregar en cos i ànima per impedir que la neu els fes la guitza i que la flama no pogués córrer pels seus carrers.

Hores després, Sam Rotella esperava ser l'encarregat de portar el primer relleu mentre atenia la premsa. «Qui és Sam Rotella?» va preguntar un periodista. Rotella, un transportista de 36 anys, responia dient que encara no entenia per què havia estat triat ell. De fet, Rotella, que es va autodefinir com un *ordinary Joe*, atresora com a única experiència esportiva ser l'entrenador d'un equip infantil de futbol americà. Aquest *heroi per un dia* va ser presentat a la llista de voluntaris per portar la flama olímpica per la seva dona Charlene. Ni ella, de fet, no s'esperava que el seu marit seria l'encarregat de portar la torxa. Segons Charlene, el seu marit s'ho mereixia per ser «un increïble patriota que va ser voluntari a la guerra del Golf». És a dir, un bon americà en temps de crisi, i un producte perfecte per ser consumit per el gran públic nord-americà en uns temps en què qualsevol pot ser un heroi algunes hores. Pocs minuts després de les campanades de mitjanit, Rotella va córrer els seus metres de glòria sense abrigar-se malgrat el fred: «els ciutadans de Buffalo estem aconstumats a això.»

Uns metres més endavant, esperava James Almond, de 83 anys. Al costat, la seva dona



plorava emocionada en veure el seu marit entrant a la família olímpica 62 anys després: Almond estava seleccionat per anar als Jocs de Tòquio del 1940, que la Segona Guerra Mundial va impedir. «Finalment tindrà la torxa i formarà part del moviment olímpic, encara que sigui per una cosa petita», assegurava Almond, que va canviar els Jocs per tres anys a les illes del Pacífic lluitant contra els japonesos. Almond,

que va ser atleta, va afirmar: «la distància que portaré la flama la feia en 21 segons fa 60 anys... però ara trigaré una mica més.»

Una hora més tard, la flama deixava Buffalo per continuar el seu periple, i la ciutat anava a dormir ben tranquil·la per haver posat el seu gra de sorra a l'espectacle. Rotella i Almond es van convertir per unes hores en els primers herois nord-americans de l'any 2002... a 8 sota zero.

Una de les sacerdotesses entrega el foc olímpic que il·luminarà els Jocs d'Hivern de Salt Lake City al primer rellevista el passat mes de novembre, a Olímpia. / EFE



RUGBI. COPA D'EUROPA. Els jugadors del Leicester pressionen el mig de melé del Calvisano, Javier Dragotto, en el partit de la cinquena jornada de la copa d'Europa de rugbi que els dos equips van disputar ahir. El Leicester es va imposar per 29-7 i ha guanyat els cinc partits que ha disputat en la lligueta, mentre que els italians els han perdut tots. / EFE

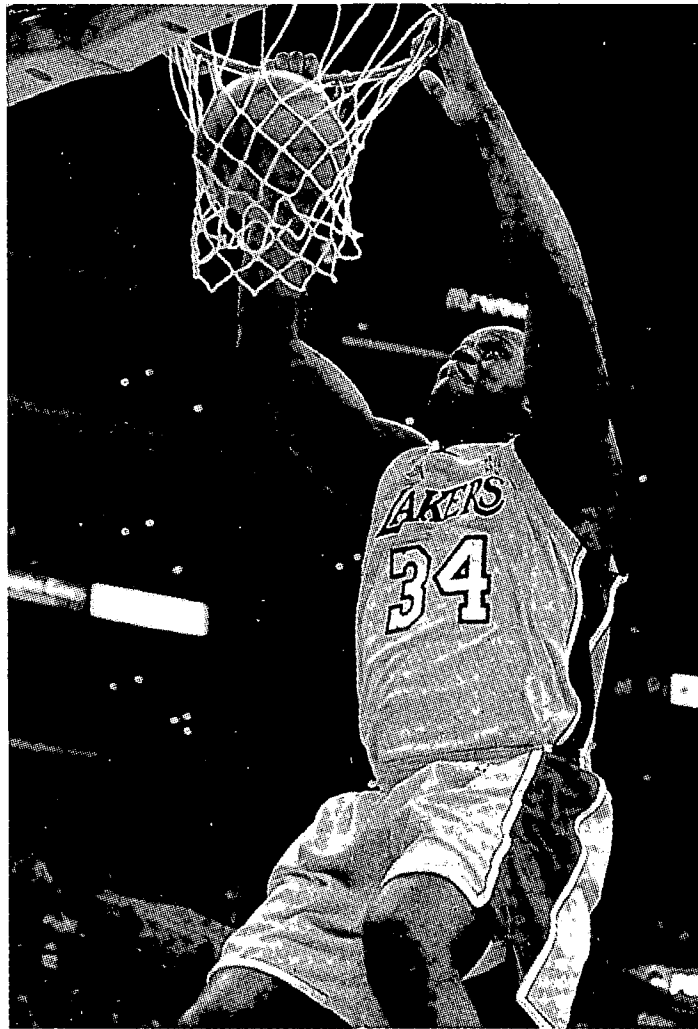

BÀSQUET. NBA. Shaquille O'Neal fa una esmaixada en el partit que els Lakers de Los Angeles van disputar ahir a l'Stapes Center de Los Angeles contra els Suns de Phoenix. O'Neal va tornar a jugar després de cinc partits de baixa i va fer 24 punts. Els Lakers van guanyar 118-86. / EFE

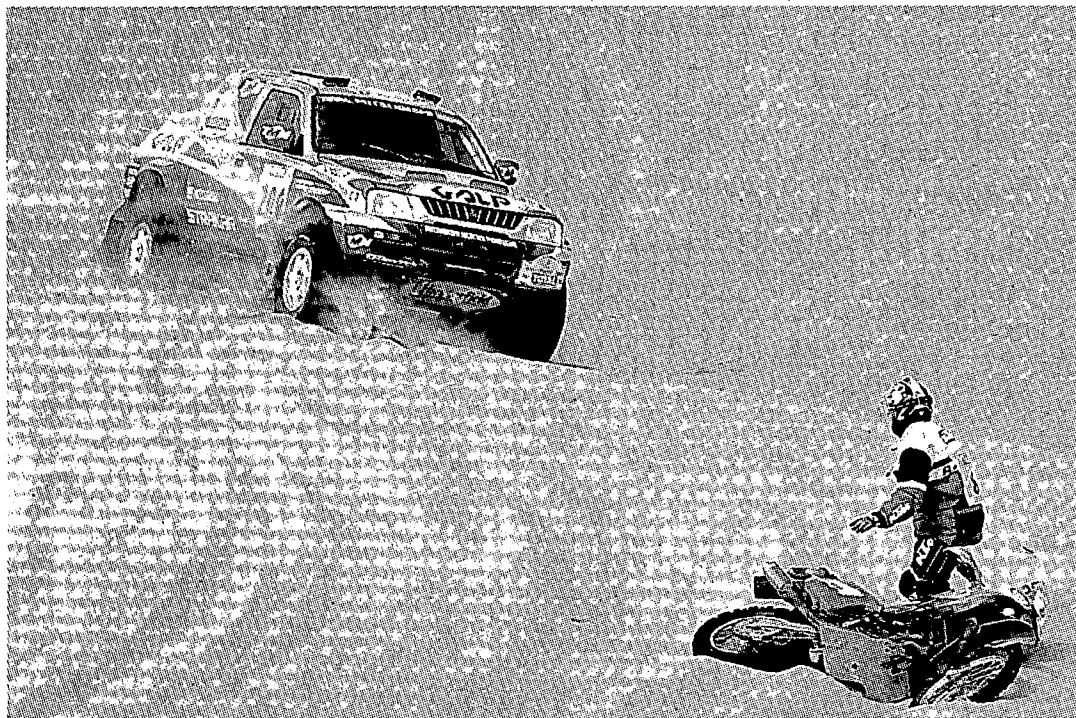

MOTOR. RAL-LI DAKAR. El pilot portuguès Carlos Sousa i el seu copilot, Victor Jesús, amb el seu Mitsubishi L200, intenten evitar un motociclista que havia caigut al seu davant durant l'etapa del ral-li Dakar que es va disputar ahir entre les localitats de Zuerat i Atar, de 396 quilòmetres de recorregut. / EFE

ESQUÍ ALPÍ. COPA DEL MÓN. L'esquiadora sueca Anja Paerson aixeca els braços en senyal de triomf en el moment d'acabar el recorregut de l'eslàlom gegant que es va disputar ahir a l'estació eslovena de Maribor. Paerson va superar la nord-americana Kristina Koznik i la francesa Laure Pequegnot, que van acabar en la segona i la tercera posició. La sueca domina amb autoritat la classificació general de la copa del món. / EFE



PATINATGE SOBRE GEL. EUROPEU. La patinadora alemanya Anni Friesinger celebra la seva victòria en els 1.500 metres del campionat d'Europa de patinatge, que es disputa a Erfurt (Alemanya). Friesinger domina la classificació general després de les dues primeres curses. / EFE

QUÈ FAN, QUÈ DIUEN TONI PADILLA

Parlem de la selecció... i de Rivaldo

«Era evident que no volia ofendre.» Els informatius d'una cadena de televisió privada, que no era ni Canal Plus ni Tele 5, van observar-nos amb aquesta apologia de Rivaldo per les seves declaracions sobre la selecció catalana. És

evident que des de l'òptica de Madrid, Rivaldo va estar encertat, i mitjans com aquest del que parlem van dedicar més minuts que mai a parlar d'una notícia que tenia les paraules maleïdes: «selecció catalana.» Una selecció que només

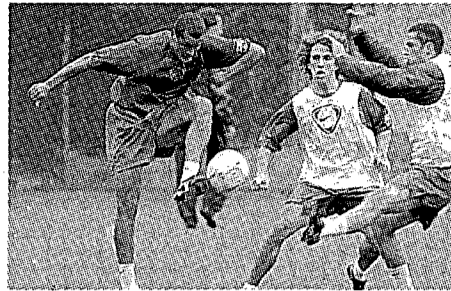

és notícia quan l'envoltem de polèmica, ja que la mateixa cadena va fer fa uns anys una peça en què es parlava amb tot luxe de detalls dels incidents en el partit contra Iugoslàvia, sense gairebé citar qui havia guanyat, o la campanya de recollida de firmes en favor de la selecció, o l'èxit de públic...

LA TRIA

LA 2 13.10

Esquí. Copa del món

Primer veurem el femení, des de Maribor (Eslovènia). I a partir de les 15:10, el masculí, des d'Adelboden (Suïssa). Oportunitat per veure els favorits dels Jocs Olímpics de Salt Lake City del febrer.

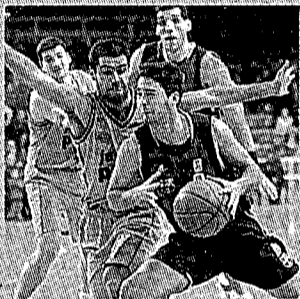

33 12.25

FC Barcelona-Fórum de Valladolid

Partit de la quinzena jornada de l'ACB entre el líder, el Barça, i el Fórum —desè classificat—, equip atractiu i que sempre intenta jugar un bàsquet espectacular per al públic.

33 19.20

«Cracks del XXI»

Repetició del programa resum de l'any. Els millors moments del món de l'esport, tant nacional com internacional: Gasol, Jordan, el Barça, Toni Elias, Rossi i Schumacher. Breu, però intens.

«Magic» Johnson porta el «showtime» a Madrid

JORDI PLA

Barcelona

Va guanyar cinc anells i uns Jocs Olímpics a Barcelona. Va anar onze vegades a l'All-Star i tres cops el van escollir millor jugador de l'NBA. Però més enllà de dades per a col·leccionistes, Earving Magic Johnson va aconseguir, abans que res, que infinitat de gent s'apassionés pel bàsquet; gent d'allà, de l'NBA, i gent d'aquí i de la resta del món. Veure-li la cara quan jugava, amb aquell somriure permanent, i xalar amb les passades impossibles que ell transformava en efectives, ho era tot. No importava el resultat, només tenia sentit veure'l jugar.

No ve sol. Aquest vespre a les set, i a La 2, regal de Reis de veritat. El Madrid està amb tot això del Centenari i la resta podem gaudir amb el 32 més gran que ha jugat mai a bàsquet. Magic està en forma —tampoc importa gaire, les seves passades, caminant, són igual de màgiques— i ha arribat amb companys de luxe: Ce-

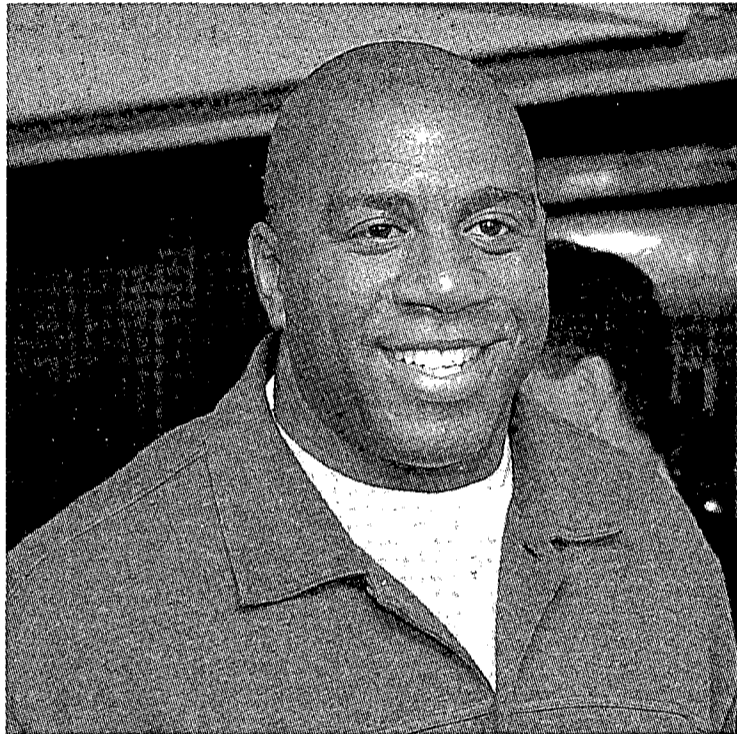

El mític 32 dels Lakers, acabada la roda de premsa de presentació. / EFE

dric Ceballos (fa poc encara anotava amb Dallas i Phoenix), Anthony Miller, Greg Minor i Tellis Frank (exjugador del TDK Manresa). A més a més, Kareem Abdul-Jabbar Jr., fill de l'altre mite del Forum d'Ingle-

wood. El partit es jugarà al Rajadric Ceballos (fa poc encara anotava amb Dallas i Phoenix), Anthony Miller, Greg Minor i Tellis Frank (exjugador del TDK Manresa). A més a més, Kareem Abdul-Jabbar Jr., fill de l'altre mite del Forum d'Ingle-

Partit de futbol de 2a B entre el Terrassa i l'Hospitalet

Barcelona. El 33 oferirà aquesta tarda (a les cinc) la transmissió en directe des de l'estadi Olímpic de Terrassa del partit de la divuitena jornada al grup 2 de la segona divisió B. L'equip egarenc rep en la represa del campionat, després de l'aturada de Nadal, el líder, l'Hospitalet. Els dos equips arriben al partit després de perdre en l'última jornada. / J.P.

Inter-Lazio, aquesta nit a les deu a Sportmanía

Barcelona. Transmissió en diferit des de San Siro del partit més interessant de la dissetena jornada del Càlci. L'Inter, líder amb només un punt d'avantatge sobre la Roma, rep la Lazio sense Ronaldo —baixa per problemes musculars— però amb Vieri calent (8 gols en 11 partits). La Lazio només ha encaixat una derrota en dos mesos. / J.P.

CANAL BARÇA

14.00 Lliga ULEB. FC Barcelona-Frankfurt Sylrainers.
16.00 Todo Barça.
17.00 Lliga ULEB. Ulker Istanbul-FC Barcelona.
19.00 Previa.
20.00 El partido. Saragossa-FC Barcelona.
22.00 En caliente.
23.30 Magazine Lliga ULEB.
00.00 En caliente.

EUROSPORT

08.30 Motor. Ral-li Dakar.
09.00 Esquí. Combinada nòrdica.
09.30 Esquí. Copa del món.
10.15 Esquí. Copa del món.
11.15 Esquí. Salts.
12.00 Esquí. Copa del món.
13.00 Esquí. Copa del món.
13.45 Esquí. Salts.
15.30 Esquí de fons.
16.30 Esquí. Copa del món.
17.00 Esquí. Salts.
18.15 Eurosportnews.
18.30 Patinatge de velocitat.
19.30 Futbol.
20.15 Esquí. Salts.
21.30 Boxa. Branco-Scott.
22.30 Motor. Ral-li Dakar.
23.00 Eurosportnews.
23.15 All Sports.
23.45 Esquí. Salts.
00.45 Motor. Ral-li Dakar.
01.15 Eurosportnews.

SPORTMANIA

08.00 NBA. New York-Mavericks.
10.00 NFL review.
10.30 NHL. Boston Bruins-Toronto Maple Leafs.
12.30 ACB. FC Barcelona-Fórum Valladolid.
14.25 NBA en acción.
14.55 Fútbol. Liga italiana: Roma-Torino.
16.55 Extremo. Wild Spirits.
17.45 NHL. Power week.
18.00 Bàsquet. Previa ACB.
18.15 ACB. Fuenlabrada-Estudiantes.
20.00 Golf.
22.00 Futbol. Inter-Lazio.
23.45 Futbol americà. New York-Oakland.
03.00 Boxa.
04.15 NHL. Boston Bruins-Toronto Maple Leafs.
06.15 Futbol. Lecce-Milà.

TELEDEPORTE

09.50 Avanç programació.
10.00 Cabecera.
10.01 Notícies.
10.15 Esquí. Eslàlom.
10.50 Esquí. Eslàlom.
11.45 Atletisme. Cros.
12.30 Atletisme. Cros.
13.00 Futbol.
13.30 Hoquei herba.
15.00 Esquí. Eslàlom.
15.45 Motor. Ral-li Remus.
16.30 Atletisme. Cros.
17.30 Patinatge de velocitat.
18.50 Bàsquet. Lliga LEB.
20.40 Patinatge de velocitat.
22.30 Motor. Ral-li Dakar.
23.00 Lo mejor del año 2001. Futbol: PSV-Twente.
01.40 Lo mejor del año 2001. Natació sincronitzada.
03.00 Lo mejor del año 2001. Pelota.
04.00 Cabecera.

FUTBOL TOTAL

06.00 Lens-Metz. Lliga francesa. Jornada 20.
08.00 PSG-Mónaco. Lliga francesa. Jornada 20.
10.00 Beira Mar-Sporting Lisboa. Lliga portuguesa. Jornada 17.
12.00 Guingamp-Lyon. Lliga francesa. Jornada 20.
14.00 Macclesfield-West Ham. FA Cup. Tercera ronda.
16.00 Los artistas del balón.
17.00 Cardiff City-Leeds United. FA Cup. Tercera ronda.
19.00 La mujer en el fútbol.
20.00 Aston Villa-Manchester United. FA Cup. Tercera ronda.
22.00 Los artistas del balón.
22.45 90 minutos.
00.30 Macclesfield-West Ham. FA Cup. Tercera ronda.
02.30 Cardiff City-Leeds United. FA Cup. Tercera ronda.
04.30 90 minutos.

TAROT
Sentimental

No permetis que la duda se apodere de ti. Deja que el amor entre en tu vida y tu corazón

906 422 200

JUGANT DE MEMÒRIA
EDUARD BOET

Del pare Millan a Gasol

Abans d'entrar en matèria em permetran un parell de ratlles per saludar aquesta primera realitat de premsa esportiva en català, la gran assignatura pendent dels mitjans de comunicació al nostre país. He tingut la sort d'haver estat entre els que van donar la primera empenta a les transmissions esportives en català a la ràdio i a la televisió. Em fa, per tant, molta il·lusió poder col·laborar a empènyer ara El 9. Si els sembla, doncs, em trobaran periòdicament per aquí, jugant amb la memòria, un valor que no hauríem de deixar escapar mai. I és que mentre la conservem tindrem història, encara que, fins ara, la del dia a dia del nostre esport, no l'haguem pogut escriure del tot en català.

En aquest meu primer contacte els voldria parlar del que indiscutiblement és la gran notícia per a l'esport català en els últims temps: en Pau Gasol a la NBA. Sense voler ser triomfalistes, que ja se sap que això en la premsa esportiva es porta molt, sí que podem assegurar amb xifres a la mà que en Pau ho està fent més que bé. Pels que com jo encara tenim viu en el record aquells temps en què el bàsquet al nostre país el jugaven nois dels quals cap passava del 1'90, amb aquelles vambes de Can Sibecas, en una pista de ciment i llançant a un tauler fet de llistons de fusta, el goig de veure un català volant per damunt de les pistes americanes és molt gran. I quan sento parlar d'ell, gairebé cada dia —aquests sí que no descansen, pobres—, com a màxim anotador dels partits, em ve al cap el nom del pare

! AMBICIÓ I TALENT. Pau Gasol està sent la gran revelació en la seva primera temporada a l'NBA. El seu gran talent, la seva ambició i, sobretot, una gran maduresa personal li han permès fer-se un lloc en la competició més exigent.



Eusebi Millan, l'escolapi que va portar el bàsquet dels EUA a Catalunya. Gasol, en certa forma, és un dels fruits que ha donat aquella llavor que va plantar fa ja molts anys el pare Millan. Una llavor que a Catalunya hem sabut fer créixer més que ningú. I és que els catalans hem estat sempre bons en aquells esports que el recordat Àlex Botines anomenava carinyosament «de pati de col·legi» o —algunes vegades, l'Àlex era així— «de pati de presó». Durant molts anys, mentre la lliga de

bàsquet no era l'ACB, els millors jugadors, els millors equips o la millor afició eren aquí. El problema del bàsquet català durant molt de temps, però, va ser que als títols els agradava més el color blanc. Aquí ho teníem tot, potser només ens va faltar un Raimundo Saporta. Però avui, al cap dels anys, el paper que de moment està fent en Pau Gasol és més que un regal que ens omple d'orgull i fa justícia a com els catalans hem estimat i hem fet créixer el bàsquet.

Eduard Boet. Periodista



LA SETMANA

DIUMENGE 6

Futbol. Lliga. 19a jornada.
Bàsquet. Lliga ACB. 15a jornada
Handbol. Supercopa femenina.
L'Eliana-Ferrobús.
Atletisme. Cros Zornotza, cros d'Ulia i cros de Fuensalida
Tennis. Torneig de Qatar, Adelaida i Chennai
Salts. Torneig quatre trampolins a Bischofshofen

DILLUNS 7

Motor. Ral·li Dakar. 9a etapa. Atar-Atar
Tennis. Torneig de Sydney, Auckland, Hobart i Canberra
Waterpolo. Partit amistós femení entre Catalunya i Western Austràlia a la piscina Sant Jordi.

DIMARTS 8

Motor. Ral·li Dakar. 10a etapa. Atar-Tiyikia
Tennis. Torneig de Sydney, Auckland, Hobart i Canberra
Futbol. Copa del Rei. Quarts de final. Anada

DIMECRES 9

Futbol. Copa del Rei. Quarts de final. Anada
Bàsquet. Eurolliga. 10a jornada
Motor. Ral·li Dakar. 11a etapa. Tiyikia-Tichit
Tennis. Torneig de Sydney, Auckland, Hobart i Canberra

DIJOUS 10

Waterpolo. Partit amistós entre Catalunya i Suècia a la piscina Sant Jordi.
Bàsquet. Eurolliga. 10a jornada
Motor. Ral·li Dakar. 12a etapa. Tichit-Tichit
Golf. Circuit europeu. Obert de Sud-Àfrica.
Tennis. Torneig de Sydney, Auckland, Hobart i Canberra

DIVENDRES 11

Motor. Ral·li París-Dakar. 13a etapa. Tichit-Kiffa-Dakar
Tennis. Torneig de Sydney, Auckland, Hobart i Canberra
Golf. Circuit europeu. Obert de Sud-Àfrica
Bàsquet. Copa de la Reina

DISSABTE 12

Futbol. Lliga primera divisió. 20a jornada
Bàsquet. Lliga ACB. 16a jornada
Bàsquet. Copa de la Reina. Semifinals
Futbol de sala. Divisió d'honor. 16a jornada
Motor. Ral·li París-Dakar. 13a etapa. Tichit-Kiffa-Dakar
Motor. Copa del món de trial indoor. Coblença
Golf. Circuit europeu. Obert de Sud-Àfrica
Tennis. Torneig de Sydney, Auckland, Hobart i Canberra
Voleibol. Lliga Acevol. 17a jornada
Esquí alpi. Copa del món. Descens masculí a Wengen i femení a Saalbach

FUTBOL 1A DIVISIÓ

EQUIP	PUNTS	PROPERA JORNADA
★ 1 Real Madrid	35	Barcelona-Saragossa
★ 2 Deportivo	33	Diumenge (20.00, C+)
★ 3 Celta	32	Vila-real-Sevilla
★ 4 Betis	31	0-2
● 5 Athletic	31	Celta-Rayo
● 6 Alavés	30	2-2
7 València	30	Alavés-Osasuna
8 Barcelona	27	Diumenge (18.00, PPV)
9 Sevilla	27	Athletic-Tenife
10 Las Palmas	24	Diumenge (17.00, PPV)
11 Espanyol	24	Real Madrid-Real Sociedad
12 Saragossa	23	0-0
13 Vila-real	22	Valladolid-Mallorca
14 Valladolid	22	Diumenge (17.00, PPV)
15 Màlaga	21	Real Madrid-Deportivo
16 Mallorca	20	3-1
17 Real Sociedad	19	Betis-València
▼ 18 Osasuna	19	Diumenge (17.00, PPV)
▼ 19 Tenerife	18	Màlaga-Espanyol
▼ 20 Rayo	13	Diumenge (17.00, PPV)

BÀSQUET Lliga ACB

EQUIP	VICTORIES	PROPERA JORNADA
1 Unicaja	12	Pamesa-Breogán
2 Barcelona	12	67-49
3 Tau	11	Barcelona-Fórum
4 Real Madrid	11	Diumenge (12.30, 33)
5 Pamesa	10	Fuenlabrada-Estudiantes
6 CS Fernando	8	Diumenge (18.00, Spo.)
7 Fuenlabrada	8	Càceres-Granada
8 Breogán	8	Diumenge (19.00)
9 Joventut	7	Cantabria-Casademont
10 Fórum	7	Diumenge (18.30)
11 Lleida	7	Canàries-CS Fernando
12 Estudiantes	6	Diumenge (19.00)
13 Casademont	6	Tau-Unicaja
14 Canàries	5	70-81
15 Granada	4	Gijón-Joventut
16 Càceres	4	Diumenge (19.00)
17 Cantabria	2	Real Madrid-Lleida
18 Gijón	1	99-83

LA TRAVESSA

1 Barcelona-Saragossa	
2 Vila-real-Sevilla	2
3 Celta-R. Vallecano	X
4 Alavés-Osasuna	
5 Athletic-Tenife	
6 Las Palmas-R. Sociedad	X
7 Valladolid-Mallorca	
8 R. Madrid-Deportivo	1
9 Betis-València	
10 Màlaga-Espanyol	
11 Llevant-Numancia	
12 Leganés-Albacete	
13 Burgos-At. Madrid	
14 Racing-Ejido	1
Ple al 15	
Oviedo-Xerez	1

EN XARXA

Bàsquet
www.acb.com
www.basketv.com
www.euroleague.net
Motor. Ral·li Dakar
www.dakar.fr
Futbol
www.sports.com
www.livescore.co.uk
Tennis
www.atp.com
www.sanexwtatour.com
Esquí
www.fis-ski.com

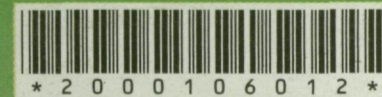

RETRATATS] JORDI BASTÉ]

L'entrenament del número 1

AUTOR

Albert Bertran
(publicada a
«Mundo
Deportivo».
Actualment
treballa a «El
Periódico de
Catalunya»

DATA

Abril de 1995

LLOC

Pista dotze del
RCT Barcelona.
Trofeu Godó



Un cap privilegiat

Abans-d'ahir al migdia, plou amb força sobre la pista dotze del Tennis Barcelona. Sis anys després de la foto de l'Albert Bertran, l'esquerda a la lona continua al mateix lloc per on treu la cara l'aficionat. Sota la pluja, Toni Corominas, entrenador dels socis del club, ens explica que els forats a la tela són llocs de privilegi en el torneig Godó. Per la prohibició de l'accés als entrenaments per ordres directes dels tennistes, els orificis no es paguen, però hi ha cops de colze.

«Pete Sampras és quiet.» Toni Corominas és el català que coneix més bé el nord-americà amb celles gregues. Aquest any farà les bodes d'or com a assistent dels jugadors en el torneig català. Cinquanta anys al servei de les estrelles, tants com edicions s'han jugat.

Sampras ha estat a Barcelona diversos cops, però com si no hi hagués estat. Calcat del seu tennis: ho fa tan fàcil que és com si no hi sigui. Explica el Toni que «mentre que l'Agassi no para de menjar hamburgueses, Sampras disfruta amb el peix. Hauries de veure-li la cara quan el vam portar al Botafumeiro i al Carballeira. Això sí: la taula l'havíem de reservar a dos quarts de nou del vespre perquè sempre volia anar a dormir d'hora». Li agrada llegir, mentre que Agassi viatja sempre amb una maleta on guarda la Playstation. Només un cop Sampras va perdre l'oremus. Fins fa un any els vestidors del Tennis Barcelona eren compartits entre els jugadors estel·lars i els socis del club. Un matí Sampras s'estava vestint i al seu costat, sobre una taquilla, hi havia la seva

raqueta. Un soci de sempre la hi va agafar i va dir a un amic que era per allà: «Mira, nen, és la raqueta del Sampras.» Segons asseguruen els entesos, no hi ha element més sacralitzat per un tennista que la raqueta. Quan es va acabar de vestir, Sampras va buscar Toni Corominas:

«I don't like it, Toni» (No m'agrada, Toni) –li va dir.

En Corominas va buscar a corre-cuita Sixte Cambra, director del Godó. Des d'aquell dia Sampras es dutxa al vestidor convencional però es canvia a la sala del Bernabé Cobo, fins fa poc massatgista de l'equip de la Davis. D'allà a la pista d'entrenament i, mentre l'abandona, per l'orifici de la lona apareix un cap que, privilegiadament, observa el millor jugador del món.

PERE ESCOBAR, JOSEP M. DEU, SERGI ALBERT I JOSÉ M. BAKERO A ONA CATALANA

Barça - Saragossa

Diumenge, 6 de gener, a partir de les 19.00

Ona Barcelona	103.5	Ona Lleida	99.2
Ona Girona	95.1	Ona Tarragona	97.1
Ona Andorra	92.1 - 99.4	Ona Penedès	104.0
Ona de l'Ebre	95.7	Ràdio Pirineus	89.8
Ona Empordà	104.4	Ona La Selva	92.3
Ràdio Olot	98.1	Ràdio Ripoll	90.6
Ona Osona	92.3	Ràdio Berga	95.7

ONA
CATALANA
La ràdio de Catalunya